

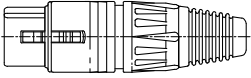

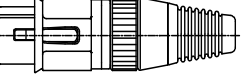

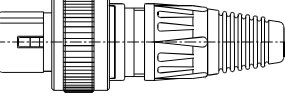





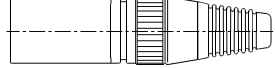
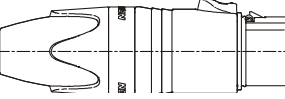

XLR Kábelcsatlakozók

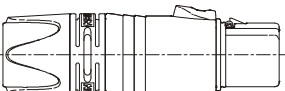
Típus		X-Széria	3-pólus	4-pólus	5-pólus	6-pólus	7-pólus
NC*FX		Kábelcsatlakozó, Mama kivitel.	1 396 Ft	2 116 Ft	3 152 Ft	3 860 Ft	4 685 Ft
NC*FX-B			1 732 Ft	2 532 Ft	3 716 Ft	4 773 Ft	6 325 Ft
NC*FX-BAG		Supercompact és robosztus kivitel, kiváló kábelvéde- lemmel.	1 428 Ft	2 208 Ft	3 264 Ft	n/a	n/a
NC*FX-D							
NC*FX-B-D							
NC*FX-BAG-D							
NC*FX-HD		Mama kivitel, Gumírozott fémház. Vízálló, IP65.	3 760 Ft	4 581 Ft	5 809 Ft	n/a	n/a
NC3FX-HD-B			4 077 Ft	n/a	n/a	n/a	n/a
NC3FX-SPEC.		Mama csatlakozó csavaros fém rögzítőgyűrűvel, amely stabil összeköttetést biztosít.	3 928 Ft	n/a	n/a	n/a	n/a
NC3FXS		Mama csatlakozó csöndes KI/BE kapcsolóval.	4 209 Ft	n/a	n/a	n/a	n/a
NC3FXS-B			4 629 Ft	n/a	n/a	n/a	n/a
NC*MX		Kábelcsatlakozó, Papa kivitel.	1 192 Ft	1 608 Ft	2 612 Ft	3 300 Ft	4 121 Ft
NC*MX-B			1 384 Ft	1 868 Ft	3 040 Ft	3 704 Ft	4 637 Ft
NC*MX-BAG		Supercompact és robosztus kivitel, kiváló kábelvéde- lemmel.	1 260 Ft	1 712 Ft	2 724 Ft	n/a	(
NC*MX-D							
NC*MX-B-D							
NC*MX-BAG-D							
NC*MX-HD		Papa kivitel, Gumírozott fémház. Vízálló, IP65.	3 760 Ft	4 581 Ft	5 809 Ft	n/a	n/a
NC*MX-HD-B			4 077 Ft	n/a	n/a	n/a	n/a
Típus		XX-Széria	3-pólus	4-pólus	5-pólus	6-pólus	7-pólus
NC*FXX		Az NC*FX-sorozat továbbfejlesztett mama változata.	1 336 Ft	2 016 Ft	3 004 Ft	3 692 Ft	4 277 Ft
NC*FXX-B			1 656 Ft	2 413 Ft	3 536 Ft	4 549 Ft	5 777 Ft
NC*FXX-BAG		Strapabíróbb, könnyebben összeszerelhető.	1 372 Ft	2 104 Ft	3 111 Ft	3 760 Ft	4 401 Ft
NC*FXX-D			n/a	n/a	n/a	n/a	n/a
NC*FXX-B-D			n/a	n/a	n/a	n/a	n/a
NC*FXX-BAG-D		n/a	n/a	n/a	n/a	n/a	
NC3FXX-EMC		RF-árnyékolt mama kábelcsatlakozó.	3 500 Ft	n/a	n/a	n/a	n/a
NC3FXX-EMC-B			n/a	n/a	n/a	n/a	n/a
NC3FXX-HE		Krómozott ház, aranyozott érintkezők.	2 532 Ft	n/a	n/a	n/a	n/a
NC3FXX-WOB		Sapka nélküli mama kábelcsatlakozó.	n/a	n/a	n/a	n/a	n/a
NC3FXX-14-D		Speciális mama kábelcsatlakozó nagy átmérőjű kábelekhez (max. 9,6 mm).	n/a	n/a	n/a	n/a	n/a
NC3FXX-14-B-D			n/a	n/a	n/a	n/a	n/a
NC3FXX-14-BAG-D			n/a	n/a	n/a	n/a	n/a
NC3FXX-HD-D		Strapabíró mama kábelcsatlakozó, vízálló, IP67.	n/a	n/a	n/a	n/a	n/a
NC3FXX-HD-B-D			n/a	n/a	n/a	n/a	n/a

XLR Kábelcsatlakozók

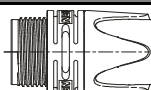
Típus		XX-Széria	3-pólus	4-pólus	5-pólus	6-pólus	7-pólus
NC*MXX		Az NC*FX-sorozat	1 136 Ft	1 532 Ft	2 496 Ft	3 140 Ft	3 760 Ft
NC*MXX-B		továbbfejlesztett	1 325 Ft	1 780 Ft	2 898 Ft	3 536 Ft	4 233 Ft
NC*MXX-BAG		papa változata.	1 206 Ft	1 632 Ft	2 588 Ft	3 240 Ft	3 860 Ft
NC*MXX-D		Strapabíróbb,	n/a	n/a	n/a	n/a	n/a
NC*MXX-B-D		könnyebben	n/a	n/a	n/a	n/a	n/a
NC*MXX-BAG-D		összeszerelhető.	n/a	n/a	n/a	n/a	n/a
NC3MXX-EMC		RF-árnyékolt papa kábelcsatlakozó.	2 848 Ft	n/a	n/a	n/a	n/a
NC3MXX-HE		Krómozott ház, aranyozott érintkezők.	2 004 Ft	n/a	n/a	n/a	n/a
NC3MXX-WOB		Sapka nélküli papa kábelcsatlakozó.	n/a	n/a	n/a	n/a	n/a
NC3MXX-14-D		Speciális papa	n/a	n/a	n/a	n/a	n/a
NC3MXX-14-B-D		kábelcsatlakozó	n/a	n/a	n/a	n/a	n/a
NC3MXX-14-BAG-D		nagy átmérőjű kábelekhez (max. 9,6 mm).	n/a	n/a	n/a	n/a	n/a
NC3MXX-HD-D		Strapabíró mama	n/a	n/a	n/a	n/a	n/a
NC3MXX-HD-B-D		kábelcsatlakozó, vízálló, IP67.	n/a	n/a	n/a	n/a	n/a
NC*FRX		Pipa házas mama kábelcsatlakozó. 7 x 45°	2 668 Ft	3 196 Ft	4 233 Ft	5 089 Ft	6 013 Ft
NC*FRX-B			3 500 Ft	4 057 Ft	5 357 Ft	6 393 Ft	8 073 Ft
NC*FRX-BAG			2 896 Ft	n/a	n/a	n/a	n/a
NC*MRX		Pipa házas papa kábelcsatlakozó. 7 x 45°	2 308 Ft	2 543 Ft	3 584 Ft	4 357 Ft	5 157 Ft
NC*MRX-B			2 892 Ft	3 164 Ft	4 413 Ft	5 369 Ft	6 933 Ft
NC*MRX-BAG			2 568 Ft	n/a	n/a	n/a	n/a
Típus		Kiegészítők					Ár
BSX, 0-9		Jelölőkupak X-szériához. Színek: 0-fekete, 1-barna, 2-piros, 3-narancs, 4-sárga, 5-zöld, 6-kék, 7-lila, 8-szürke, 9-fehér.					236 Ft
XCR, 0-9		Jelölőgyűrű X-szériához. Színek: lásd BSX.					92 Ft
XXR, 0-9		Jelölőgyűrű XX-szériához. Színek: lásd BSX.					70 Ft
XXCR		Jelölőgyűrű XX-szériához.					70 Ft
BXX, 0-9		Jelölőkupak X-szériához. Színek: lásd BSX.					248 Ft
BXX-CR		Jelölőkupak XX-szériához + címkézhető gyűrű.					248 Ft

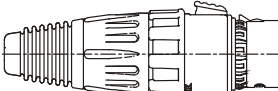
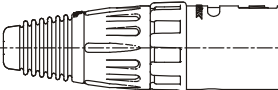
XLR Kábelcsatlakozók

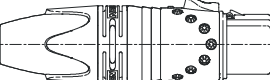
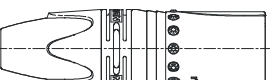
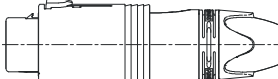
Típus		Kiegészítők	Ár
BXX-14		Jelölőkupak XX-szériához. 8.5 mm-es kábelvastagságig.	189 Ft
BTXX		Csatlakozó összeszerelő eszköz XX-szériához.	n/a
HTY		Szorító fogó X- és XY-csatlakozóvégekhez.	9 453 Ft
HTXP		Szorító fogó XX- és PX-szériák kupakjához.	11 553 Ft
HTPXS		Szorító PX-szériához.	n/a
Típus		Digitális XLR Kábelcsatlakozók	Ár
NC3FXCC		3 pólusú mama kábelcsatlakozó, ideális digitális jelek átviteléhez. RF-védelem, aranyozott érintkezők.	2 948 Ft
NC3MXCC		3 pólusú papa kábelcsatlakozó, ideális digitális jelek átviteléhez. RF-védelem, aranyozott érintkezők.	1 836 Ft
Típus		XX Krimp-széria	Ár
NC3FXX-HA NC3FXX-HA-BAG		3 pólusú mama kábelcsatlakozó, krimpelhető ezüst érintkezők.	1 352 Ft 1 400 Ft
NC3MXX-HA NC3MXX-HA-BAG		3 pólusú papa kábelcsatlakozó, krimpelhető ezüst érintkezők.	1 160 Ft 1 228 Ft
HA-3FXX		Mama krimpelhető érintkezők.	n/a
HA-3MXX		Papa krimpelhető érintkezők.	n/a
DIE-R-HA-1		Krimpelőfej HX-R-BNC fogóhoz.	36 757 Ft
Típus		crystalCON	Ár
NC3FXX-B-CRYSTAL NC3FXX-B-CRYSTAL-D		NC3FXX mama kábelcsatlakozó kristálydíszes fekete házban.	6 553 Ft n/a
NC3MXX-B-CRYSTAL NC3MXX-B-CRYSTAL-D		NC3MXX papa kábelcsatlakozó kristálydíszes fekete házban.	5 529 Ft n/a
Típus		convertCON	Ár
NC3FM-C NC3FM-C-B		3 pólusú Unisex csatlakozó.	4 177 Ft 4 301 Ft

Jelölések

-B: fekete ház, aranyozott érintkezők
 -BAG: fekete ház, ezüstözött érintkezők
 -D: szétszerelt változat

-*: több pólusú változat
 -n/a: nem elérhető

XLR aljzatok

Típus		Leírás	3-pólus	4-pólus	5-pólus	6-pólus	7-pólus
NC*FP-1 NC*FP-B-1 NC*FP-BAG-1		A legkisebb típusú szerelhető mama aljzat, nagy forrasztható érintkezőkkel.	1 576 Ft	2 264 Ft	3 468 Ft	4 865 Ft	5 889 Ft
NC*MP NC*MP-B NC*MP-BAG		A legkisebb típusú szerelhető papa aljzat, nagy forrasztható érintkezőkkel.	1 136 Ft	1 408 Ft	2 296 Ft	3 444 Ft	n/a
NC*MPR-HD		Strapabíró papa aljzat, kültéri használatra. Por- és vízálló, IP65.		4 085 Ft	4 797 Ft	n/a	n/a
NC*FD-L-1 NC*FD-L-B-1 NC*FD-L-BAG-1 NC3FDM3-L-1 NC3FDM3-L-1-D NC3FDM3LBAG-1 NC3FDM3LBAG-1-D		Mama aljzat, forrasztható érintkezők.	1 564 Ft 1 892 Ft 1 620 Ft 1 632 Ft n/a 1 688 Ft n/a	2 252 Ft 2 656 Ft n/a n/a n/a n/a n/a	3 456 Ft 4 245 Ft n/a n/a n/a n/a n/a	4 637 Ft 5 641 Ft n/a n/a n/a n/a n/a	5 573 Ft 6 697 Ft n/a n/a n/a n/a n/a
NC*FD-LX NC*FD-LX-B NC*FD-LX-BAG NC*FD-LX-M3 NC3FD-LX-HE NC3FD-LX-0		D-típusú mama aljzat, RF szűrős. EMC kábelcsatlakozókhoz. -0: retesz nélkül.	1 396 Ft 1 716 Ft 1 476 Ft 1 476 Ft 2 420 Ft 1 352 Ft	2 048 Ft 2 425 Ft 2 208 Ft 2 092 Ft n/a n/a	3 132 Ft 3 848 Ft 3 232 Ft 3 176 Ft n/a n/a	4 413 Ft 5 381 Ft n/a n/a n/a n/a	5 301 Ft 6 385 Ft n/a n/a n/a n/a
NC3FD-LX-HA NC3FD-LX-HA-BAG		3 pólusú mama aljzat, krimpelhető érintkezők.	1 508 Ft 1 576 Ft	n/a n/a	n/a n/a	n/a n/a	n/a n/a
NC3FD-S-1-B		3 pólusú mama aljzat, csavarozható érintkezők.	2 792 Ft	n/a	n/a	n/a	n/a
NC3FDX-EMC-SPEC		3 pólusú mama aljzat, RF-védelem, fém rögzítőgyűrűvel.	6 021 Ft	n/a	n/a	n/a	n/a
FDR1		Kerek panelfoglalat NC3FDX-EMC-SPEC. aljzathoz.	10 285 Ft	n/a	n/a	n/a	n/a
NC*MD-L-1 NC*MD-L-B-1 NC*MD-L-BAG-1 NC3MDM3-L-1 NC3MDM3LBAG-1		Univerzális D-típusú papa aljzat, forrasztható érintkezők.	1 420 Ft 1 632 Ft 1 552 Ft 1 464 Ft 1 608 Ft	1 812 Ft 2 116 Ft 1 960 Ft n/a n/a	2 692 Ft 2 996 Ft n/a n/a n/a	3 704 Ft 3 984 Ft n/a n/a n/a	4 673 Ft 5 529 Ft n/a n/a n/a
NC*MD-LX NC*MD-LX-B NC*MD-LX-BAG NC*MD-LX-M3 NC3MD-LX-HE		D-típusú papa aljzat, RF szűrős. EMC kábelcsatlakozókhoz.	1 301 Ft 1 484 Ft 1 384 Ft 1 336 Ft 2 072 Ft	1 644 Ft 1 916 Ft 1 780 Ft 1 963 Ft n/a	2 448 Ft 2 724 Ft 2 555 Ft 2 496 Ft n/a	3 512 Ft 3 784 Ft n/a n/a n/a	4 449 Ft 5 269 Ft n/a n/a n/a

XLR aljzatok

Típus		Leírás	3-pólus	4-pólus	5-pólus	6-pólus	7-pólus
NC3MD-LX-HA NC3MD-LX-HA-BAG		3 pólusú papa aljzat, krimpelhető érintkezők.	1 384 Ft 1 476 Ft	n/a n/a	n/a n/a	n/a n/a	n/a n/a
NC3MD-S-1-B		3 pólusú mama aljzat, csavarozható érintkezők.	2 376 Ft	n/a	n/a	n/a	n/a
NC3FD-V NC3FD-V-B NC3FD-V-BAG NC3FDM3-V NC*FDM3-V-D		Mama aljzat, függőleges NYÁK-hoz.	1 700 Ft 2 160 Ft 1 880 Ft 1 780 Ft n/a	n/a n/a n/a n/a n/a	n/a n/a n/a n/a n/a	n/a n/a n/a n/a n/a	n/a n/a n/a n/a n/a
NC3FD-H NC3FD-H-B NC3FD-H-BAG NC*FDM3-H NC*FDM3-H-D		Mama aljzat, vízszintes NYÁK-hoz.	1 700 Ft 2 160 Ft 1 880 Ft 1 800 Ft n/a	n/a n/a n/a 3 468 Ft n/a	n/a n/a n/a 4 145 Ft n/a	n/a n/a n/a n/a n/a	n/a n/a n/a n/a n/a
NC3MD-V NC3MD-V-B NC3MD-V-BAG NC3MDM3-V		Papa aljzat, függőleges NYÁK-hoz.	1 452 Ft 1 824 Ft (1 508 Ft	n/a n/a n/a n/a	n/a n/a n/a n/a	n/a n/a n/a n/a	n/a n/a n/a n/a
NC3MD-H NC3MD-H-B MC3MD-H-BAG NC*MDM3-H		Papa aljzat, vízszintes NYÁK-hoz.	1 452 Ft 1 824 Ft 1 632 Ft 1 544 Ft	n/a n/a n/a 2 736 Ft	n/a n/a n/a 3 240 Ft	n/a n/a n/a n/a	n/a n/a n/a n/a

Jelölések:

-B:	fekete ház, aranyozott érintkezők	-M3:	M3-as furatokkal
-BAG:	fekete ház, ezüstözött érintkezők	-*:	több pólusú változat
-H:	vízszintes NYÁK-hoz	-n/a:	nem elérhető
-V:	függőleges NYÁK-hoz	-D:	szétszerelt változat

XLR-Jack hibrid aljzatok

Típus		Leírás	Ár
NCJ5FI-V NCJ6FI-V NCJ9FI-V NCJ10FI-V		XLR mama és 6.3 Jack hibrid aljzat függőleges NYÁK-hoz.	912 Ft 935 Ft 1 235 Ft (
NCJ5FI-V-O NCJ6FI-V-O NCJ9FI-V-O NCJ10FI-V-O		XLR mama és 6.3 Jack hibrid aljzat függőleges NYÁK-hoz. Retsz nélkül.	876 Ft 876 Ft 1 200 Ft n/a
NCJ5FI-H NCJ6FI-H NCJ9FI-H NCJ10FI-H		XLR mama és 6.3 Jack hibrid aljzat vízszintes NYÁK-hoz.	936 Ft 970 Ft 1 235 Ft 1 304 Ft

XLR-Jack hibrid aljzatok

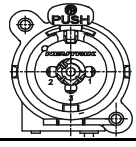
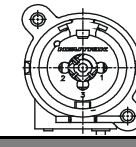
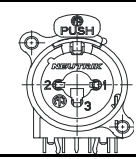
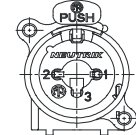
Típus		Leírás	Ár
NCJ5FI-H-O NCJ6FI-H-O NCJ9FI-H-O NCJ10FI-H-O		XLR mama és 6.3 Jack hibrid aljzat vízszintes NYÁK-hoz. Retesz nélkül.	900 Ft 935 Ft 1 200 Ft n/a
NCJ5FI-S NCJ6FI-S NCJ9FI-S NCJ10FI-S		XLR mama és 6.3 Jack hibrid aljzat, forrasztható érintkezők.	936 Ft 970 Ft 1 261 Ft 1 340 Ft
NCJ5FI-S-O NCJ6FI-S-O NCJ9FI-S-O NCJ10FI-S-O		XLR mama és 6.3 Jack hibrid aljzat, forrasztható érintkezők. Retesz nélkül.	900 Ft 922 Ft 1 226 Ft n/a
Típus		Combo A-széria	Ár
NCJ6FA-H NCJ6FA-H-O		XLR mama és 6.3 Jack hibrid aljzat vízszintes NYÁK-hoz. Kompatibilis az A-szériával.	496 Ft 460 Ft
NCJ6FA-V NCJ6FA-V-O		XLR mama és 6.3 Jack hibrid aljzat függőleges NYÁK-hoz. Kompatibilis az A-szériával.	452 Ft 416 Ft



Jelölések:

-5-:	Mono Jack	-H:	vízszintes NYÁK-hoz
-6-:	Stereo Jack	-V:	függőleges NYÁK-hoz
-9-:	Stereo Jack normál	-S:	forrasztható NYÁK-érintkezők
-10-:	Stereo Jack normál (föld is)	-O:	retesz nélkül

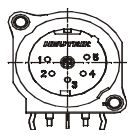
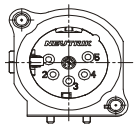

XLR aljzatok

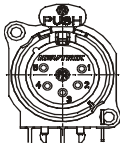
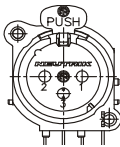
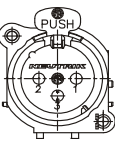
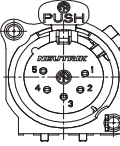
Típus		A-széria	3 pólus	4-pólus	5-pólus
NC*MAH NC*MAV NC3MAH-O NC3MAV-O NC3MAHR NC3MAHL		Papa aljzat, műanyag ház, aranyozott érintkezők.	336 Ft 321 Ft n/a n/a 360 Ft 360 Ft	992 Ft 888 Ft n/a n/a n/a n/a	1 012 Ft 1 012 Ft n/a n/a n/a n/a
NC3MAY		IDC foglalattal, AWG 24 és AWG 26 méretű drótozáshoz.	452 Ft	n/a	n/a
NC5MAV-SW		Papa aljzat, műanyag ház, aranyozott érintkezők, kapcsolóval.	n/a	n/a	2 520 Ft

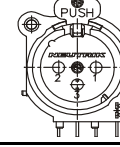
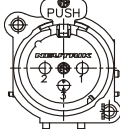

XLR aljzatok

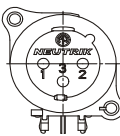
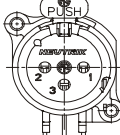
Típus		A-széria	3-pólus	4-pólus	5-pólus
NC*FAH		Mama aljzat, műanyag ház, aranyozott érintkezők.	n/a	1 068 Ft	1 080 Ft
NC*FAH-D			n/a	n/a	n/a
NC*FAV			n/a	1 000 Ft	1 024 Ft
NC*FAV-D			n/a	n/a	n/a
NC*FAH-0			n/a	n/a	n/a
NC*FAV-0			n/a	n/a	n/a
NC3FAHL-0			n/a	n/a	n/a
NC3FAHR-0			n/a	n/a	n/a
NC3FAH1		Mama aljzat, műanyag ház, aranyozott érintkezők. 1-es láb közvetlen vázra és földre kötve.	407 Ft	n/a	n/a
NC3FAH1-D			n/a	n/a	n/a
NC3FAV1			407 Ft	n/a	n/a
NC3FAV1-D			n/a	n/a	n/a
NC3FAH1-0			364 Ft	n/a	n/a
NC3FAV1-0			364 Ft	n/a	n/a
NC3FAHR1			452 Ft	n/a	n/a
NC3FAHR1-D			n/a	n/a	n/a
NC3FAHR1-0	404 Ft	n/a	n/a		
NC3FAHL1	452 Ft	n/a	n/a		
NC3FAHL1-D	n/a	n/a	n/a		
NC3FAHL1-0	404 Ft	n/a	n/a		
NC3FAH2		Mama aljzat, műanyag ház, aranyozott érintkezők. 1-es láb leválasztva a vázról és földről.	407 Ft	n/a	n/a
NC3FAH2-D			n/a	n/a	n/a
NC3FAV2			407 Ft	n/a	n/a
NC3FAV2-D			n/a	n/a	n/a
NC3FAH2-0			364 Ft	n/a	n/a
NC3FAV2-0			364 Ft	n/a	n/a
NC3FAHR2			452 Ft	n/a	n/a
NC3FAHR2-D			n/a	n/a	n/a
NC3FAHR2-0	404 Ft	n/a	n/a		
NC5FAV-SW		Mama aljzat, műanyag ház, aranyozott érintkezők, kapcsolóval.	n/a	n/a	2 544 Ft
NC5FAV-SW-D			n/a	n/a	n/a
NC3FAY		IDC foglalattal, AWG 24 és AWG 26 méretű drótozáshoz.	484 Ft	n/a	n/a
NC3FAY-D			n/a	n/a	n/a
NC3FAY-0			n/a	n/a	n/a
Típus		AA-széria	3-pólus	4-pólus	5-pólus
NC3FAAV		Mama aljzat, műanyag ház. A legolcsóbb sorozat, kompatibilis az A-szériával.	n/a	n/a	n/a
NC3FAAH-0			234 Ft	n/a	n/a
NC3FAAV-0			234 Ft	n/a	n/a
NC3FAAH1		Mama aljzat, műanyag ház, aranyozott érintkezők. 1-es láb közvetlen vázra és földre kötve.	292 Ft	n/a	n/a
NC3FAAH1-0			269 Ft	n/a	n/a
NC3FAAV1			292 Ft	n/a	n/a
NC3FAAV1-0			269 Ft	n/a	n/a
NC3FAAH2		Mama aljzat, műanyag ház, aranyozott érintkezők. 1-es láb leválasztva a vázról és földről.	292 Ft	n/a	n/a
NC3FAAH2-0			269 Ft	n/a	n/a
NC3FAAV2			292 Ft	n/a	n/a
NC3FAAV2-0			269 Ft	n/a	n/a

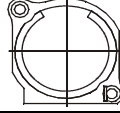
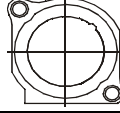
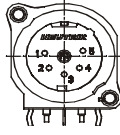
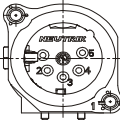
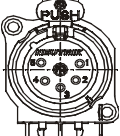
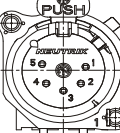
XLR aljzatok

Típus		AA-széria	3-pólus	4-pólus	5-pólus
NC3MAAH NC3MAAH-0 NC3MAAH-1		Papa aljzat, műanyag ház.	274 Ft 274 Ft 274 Ft	n/a n/a n/a	n/a n/a n/a
NC3MAAV NC3MAAV-0 NC3MAAV-1		Papa aljzat, műanyag ház.	260 Ft 260 Ft 260 Ft	n/a n/a n/a	n/a n/a n/a
Típus		Kiegészítők	Ár		
A-Screw-1-8		Csavar, 2.9 x 8.	44 Ft		
ACRF, 1-9		Színes jelölőgyűrű A-szériás mama aljzathoz. Színkódok: 1-barna, 2-piros, 3-narancs, 4-sárga, 5-zöld, 6-kék, 7-lila, 8-szürke, 9-fehér.	68 Ft		
ACRM, 1-9		Színes jelölőgyűrű A-szériás papa aljzathoz. Színkódok: 1-barna, 2-piros, 3-narancs, 4-sárga, 5-zöld, 6-kék, 7-lila, 8-szürke, 9-fehér.	68 Ft		
SFAV		Gumikeret.	n/a		
Típus		B-széria	3-pólus	4-pólus	5-pólus
NC*MBH NC*MBV NC*MBH-B NC*MBV-B NC3MBHR NC3MBHL NC3MBHR-B NC3MBHL-B		Papa aljzat, fém ház, aranyozott érintkezők.	732 Ft 720 Ft 804 Ft 791 Ft 767 Ft 767 Ft 844 Ft 844 Ft	1 352 Ft 1 260 Ft n/a n/a n/a n/a n/a n/a	1 408 Ft 1 408 Ft 1 496 Ft 1 496 Ft n/a n/a n/a n/a
NC5MBV-SW		Papa aljzat, fém ház, aranyozott érintkezők, kapcsolóval.	n/a	n/a	2 960 Ft
NC3MBY NC3MBY-B		IDC foglalattal, AWG 24 és AWG 26 méretű drótozáshoz.	856 Ft 936 Ft	n/a n/a	n/a n/a
NC*FBH NC*FBH-D NC*FBV NC*FBV-D NC5FBH-B NC5FBH-B-D NC5FBV-B NC5FBV-B-D		Mama aljzat, fém ház, aranyozott érintkezők.	n/a n/a n/a n/a n/a n/a n/a n/a	1 396 Ft n/a 1 340 Ft n/a n/a n/a n/a n/a	1 080 Ft n/a 1 024 Ft n/a 1 440 Ft n/a 1 440 Ft n/a
NC5FBV-SW NC5FBV-SW-D		Mama aljzat, fém ház, aranyozott érintkezők, kapcsolóval.	n/a n/a	n/a n/a	2 916 Ft n/a

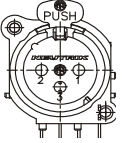
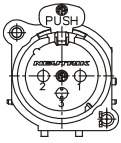
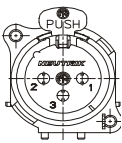

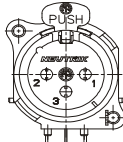
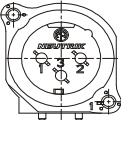
XLR aljzatok

Típus		B-széria	3-pólus	4-pólus	5-pólus
NC3FBH1		Mama aljzat, fém ház, aranyozott érintkezők. 1-es láb közvetlen vázra és földre kötve.	804 Ft	n/a	n/a
NC3FBH1-D			n/a	n/a	n/a
NC3FBV1			804 Ft	n/a	n/a
NC3FBV1-D			n/a	n/a	n/a
NC3FBH1-B			876 Ft	n/a	n/a
NC3FBH1-B-D			n/a	n/a	n/a
NC3FBV1-B			876 Ft	n/a	n/a
NC3FBV1-B-D			n/a	n/a	n/a
NC3FBHR1			844 Ft	n/a	n/a
NC3FBHR1-D			n/a	n/a	n/a
NC3FBHR1-B			912 Ft	n/a	n/a
NC3FBHL1			844 Ft	n/a	n/a
NC3FBHL1-D			n/a	n/a	n/a
NC3FBHL1-B	n/a	n/a	n/a		
NC3FBH2		Mama aljzat, fém ház, aranyozott érintkezők. 1-es láb leválasztva a vázról és földről.	804 Ft	n/a	n/a
NC3FBH2-D			n/a	n/a	n/a
NC3FBV2			n/a	n/a	n/a
NC3FBV2-D			n/a	n/a	n/a
NC3FBH2-B			876 Ft	n/a	n/a
NC3FBH2-B-D			n/a	n/a	n/a
NC3FBV2-B			n/a	n/a	n/a
NC3FBV2-B-D			n/a	n/a	n/a
NC3FBHR2			844 Ft	n/a	n/a
NC3FBHR2-D	n/a	n/a	n/a		
NC3FBHR2-B	912 Ft	n/a	n/a		
NC3FBY		IDC foglalattal, AWG 24 és AWG 26 méretű drótozáshoz.	936 Ft	n/a	n/a
NC3FBY-D			n/a	n/a	n/a
NC3FBY-B			1 000 Ft	n/a	n/a
NC3FBY-B-D			n/a	n/a	n/a
B-Screw-1-8		Csavar, 2.9 x 8. 100 darabos csomagban.	44 Ft	n/a	n/a
Típus		BA-széria	3-pólus	4-pólus	5-pólus
NC3FBAH1		A B-széria gazdaságosabb változata módosított fém kerettel. Mama aljzat.	744 Ft	n/a	n/a
NC3FBAH1-D			n/a	n/a	n/a
NC3FBAH1-0			696 Ft	n/a	n/a
NC3FBAH2			744 Ft	n/a	n/a
NC3FBAH2-D			n/a	n/a	n/a
NC3FBAH2-0			696 Ft	n/a	n/a
NC3FBAV1			744 Ft	n/a	n/a
NC3FBAV1-D			n/a	n/a	n/a
NC3FBAV2			744 Ft	n/a	n/a
NC3FBAV2-D			n/a	n/a	n/a
NC3FBAV2-0	696 Ft	n/a	n/a		
NC3MBAH		A B-széria gazdaságosabb változata módosított fém kerettel. Papa aljzat.	676 Ft	n/a	n/a
NC3MBAH-0			676 Ft	n/a	n/a
NC3MBAH-1			676 Ft	n/a	n/a
NC3MBAV			664 Ft	n/a	n/a
NC3MBAV-0			664 Ft	n/a	n/a
NC3MBAV-1			664 Ft	n/a	n/a





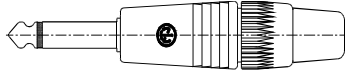
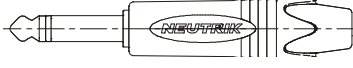

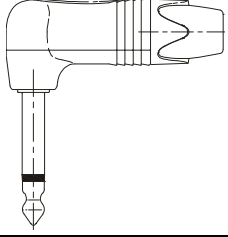
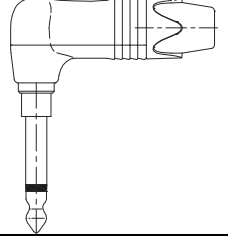
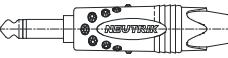
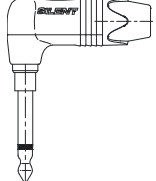
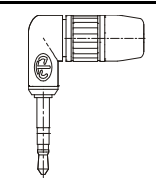
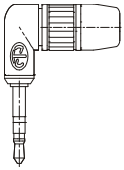
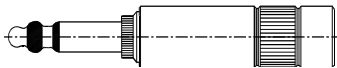

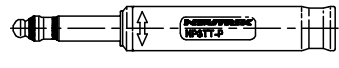
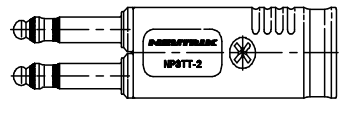

Jelölések:

-H:	vízszintes NYAK-hoz	-L:	balra néző NYAK-érintkezők
-V:	függőleges NYAK-hoz	-0:	retesz nélkül
-B:	fekete ház	-n/a:	nem elérhető
-Y:	IDC-foglalatos változat	-*:	több pólusú
-R:	jobbra néző NYAK-érintkezők	-D:	szétszerelt változat

TRS csatlakozók

Típus	Leírás	2-pólus	3-pólus
NP*C NP*C-D NP*C-BAG NP*C-BAG-D	 6.3 Jack dugó, teljesen fém.	1 216 Ft n/a	1 712 Ft n/a
NP*X NP*X-D NP*X-B NP*X-B-D NP*X-BAG NP*X-BAG-D	 6.3 Jack dugó, teljesen fém. A C-széria újabb változata.	1 104 Ft n/a	1 552 Ft n/a
NP2X-AU-SILENT NP2X-AU-SILENT-D	 6.3 Jack dugó, aranyozott érintkező, piros borítás. Csendes csatlakozás.	1 228 Ft n/a	1 724 Ft n/a
NP*X-L-D NP*X-BAG-L-D	 Az X-széria vastag kábelhez (max. 8 mm) való változata.	n/a n/a	n/a n/a
NP*RX NP*RX-D NP*RX-B NP*RX-B-D NP*RX-BAG	 6.3 Jack dugó, teljesen fém. Pipa ház.	1 228 Ft n/a	2 116 Ft n/a
NP2RX-L-D NP2RX-BAG-L-D	 6.3 Jack dugó, teljesen fém. Pipa ház. Vastag kábelhez (max. 8 mm).	n/a n/a	n/a n/a
NP2X-B-CRYSTAL NP2X-B-CRYSTAL-D	 6.3 Jack dugó, aranyozott érintkező, fekete kristálydíszes ház.	5 653 Ft n/a	n/a n/a
NP2RX-AU-SILENT NP2RX-AU-SILENT-D	 6.3 Jack dugó, aranyozott érintkező, piros borítás, pipa ház. Csendes csatlakozás.	3 400 Ft n/a	n/a n/a
NP2RX-SILENT-L-D	 Vastag kábelhez (max. 8 mm).	n/a	n/a
NTP3RC NTP3RC-B	 3.5 Jack dugó, teljesen fém, pipa ház. 2 mm - 4.5 mm vastag kábelekhez. -B: fekete ház, aranyozott érintkező.	n/a n/a	1 260 Ft 1 644 Ft
NP3TB-B NP3TB-R	 6.3 patch dugó (BPO 316), teljesen fém. Fekete és piros színben.	n/a n/a	2 084 Ft 2 072 Ft

TRS csatlakozók

Típus		Leírás	Ár
NP3TM-B NP3TM-R		6.3 patch dugó (MIL-P-642/2), teljesen fém. Fekete és piros színben.	n/a n/a
NP3CM-B NP3CM-R		6.3 patch dugó (MIL-P-642/5), teljesen fém, réz érintkezők. Fekete és piros színben.	n/a n/a
NP3TT-1-B NP3TT-1-R		4.4 Bantam/TT dugó, forrasztható, fekete és piros színben.	2 228 Ft 2 228 Ft
NP3TT-P-B NP3TT-P-R NP3TT-P-AU-B NP3TT-P-AU-R		NP3TT-1 új változata, egyszerűen összeszerelhető RG58 krimpelővel.	1 724 Ft 1 724 Ft 2 388 Ft 2 388 Ft
NP3TT-2		Iker 4.4 Bantam/TT dugó.	3 556 Ft
Típus	Kiegészítők	Leírás	Ár
BSP, 0-9		Színes jelölőkupak NP-szériához. Színkódok: 0-fekete, 1-barna, 2-piros, 3-narancs, 4- sárga, 5-zöld, 6-kék, 7-lila, 8-szürke, 9-fehér.	236 Ft
BSTT, 0-9		Színes csatlakozótest NP3TT-szériához.	n/a
BSTP, 0-9		Színes csatlakozótest NP3TT-P-szériához.	92 Ft
PCR, 0-9		Színes jelölőgyűrű NP*C-szériához.	(
PXR, 1-9		Színes jelölőgyűrű NP*X-szériához.	88 Ft
BPX, 1-9		Színes jelölőkupak NP*X-szériához.	236 Ft
BPX-L		Színes jelölőkupak NP*X-szériához. Vastag kábelhez (max. 8 mm).	248 Ft
HX-TT-1		Krimpelő fogó és összeszerelő eszköz NP3TT-1-szériához.	103 965 Ft

TRS aljzatok

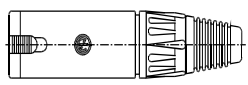
Típus		Leírás	Ár
NJ3FC6 NJ3FC6-BAG		6.3 Jack lengőaljzat, 3 pólusú, retesszel. Teljesen fém.	2 624 Ft 2 644 Ft

TRS aljzatok

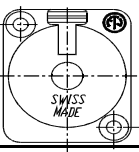
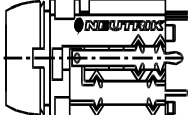
Típus		Leírás	Ár
NJ3FP6C NJ3FP6C-B NJ3FP6C-BAG NJ3FP6P-BAG		6.3 Jack aljzat, 3 pólusú, retesszel. Fém D-méretű ház. Műanyag ház.	2 140 Ft 2 568 Ft 2 320 Ft 1 700 Ft
NJ2FD-V NJ3FD-V NJ5FD-V NJ6FD-V		Non-switching Mono Jack (T/S) Non-switching Stereo Jack (T/R/S) 2 x switching (normalling) Stereo Jack (T/TN/R/RN/S) 3 x switching (normalling) Stereo Jack (T/TN/R/RN/S/SN)	260 Ft 304 Ft 384 Ft 440 Ft



Jelölések:

-B:	fekete ház	-R:	piros ház
-BAG:	fekete ház, ezüst érintkezők	-P:	műanyag ház
-D:	szétszerelt változat	-AU:	aranyozott

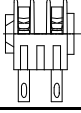
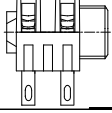
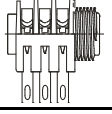
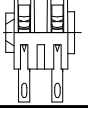
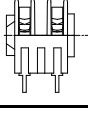
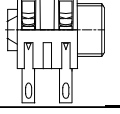
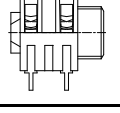
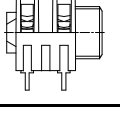
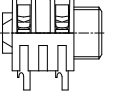
TRS aljzatok (M-széria)

Típus		Leírás	Ár
NMJ2HC-S (M120-01)		Mono, unswitched, krómozott fejrész, forrasztható lábak.	351 Ft
NMJ2HF-S (M100-01)		Mono, unswitched, menetes fejrész, forrasztható lábak.	207 Ft
NMJ3HF-S (M200-01)		Stereo, unswitched, menetes fejrész, forrasztható lábak.	247 Ft
NMJ4HC-S (M122-01)		Mono, switched, krómozott fejrész, forrasztható lábak.	369 Ft
NMJ4HCD2 (M122-02)		Mono, switched, krómozott fejrész, tüskés láb NYÁK-ra.	369 Ft
NMJ4HF-S (M102-01)		Mono, switched, menetes fejrész, forrasztható lábak.	265 Ft
NMJ4HFD2 (M102-02)		Mono, switched, menetes fejrész, tüskés láb NYÁK-ra.	265 Ft
NMJ4HFD2-NW (M102-42)		Mono, switched, menetes fejrész, tüskés láb NYÁK-ra. Csavaralátét nélkül.	n/a
NMJ4HFD3 (M102-03)		Mono, switched, menetes fejrész, hosszított tüskés láb NYÁK-ra.	n/a

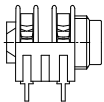
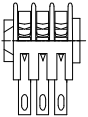
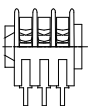

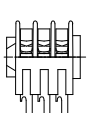
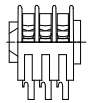
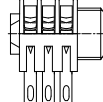
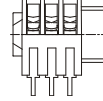
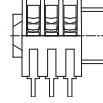
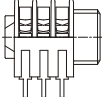
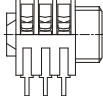
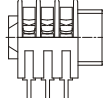
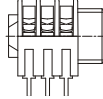

TRS aljzatok (M-széria)

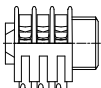
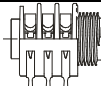
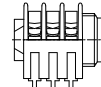
Típus		Leírás	Ár
NMJ4HHD2 (M152-82)		Mono, switched, félig menetes fejrész, tüskés láb NYÁK-ra.	n/a
NMJ6HC-S (M223-01)		Stereo, switched, krómozott fejrész, forrasztható lábak.	409 Ft
NMJ6HCD2 (M223-02)		Stereo, switched, krómozott fejrész, tüskés láb NYÁK-ra.	409 Ft
NMJ6HCD2-RM (M229-02)		Stereo, switched, krómozott fejrész, tüskés láb NYÁK-ra. "R" pólus lezár csatlakozáskor.	n/a
NMJ6HCD2-SM (M225-02)		Stereo, switched, krómozott fejrész, tüskés láb NYÁK-ra. "S" pólus lezár csatlakozáskor.	n/a
NMJ6HCD3 (M223-03)		Stereo, switched, krómozott fejrész, hosszított tüskés láb NYÁK-ra.	409 Ft
NMJ6HCD3-AU (G220003)		Stereo, switched, krómozott fejrész, tüskés láb NYÁK-ra, aranyozott érintkezők.	n/a
NMJ6HF-S (M203-01)		Stereo, switched, menetes fejrész, forrasztható lábak.	283 Ft
NMJ6HFD2 (M203-02)		Stereo, switched, menetes fejrész, tüskés láb NYÁK-ra.	247 Ft
NMJ6HFD2-AU (G203-02)		Stereo, switched, menetes fejrész, tüskés láb NYÁK-ra, aranyozott érintkezők.	n/a
NMJ6HFD2-AVG (M203-TIN)		Stereo, switched, menetes fejrész, tüskés láb NYÁK-ra.	n/a
NMJ6HFD2-NW (M203-42)		Stereo, switched, menetes fejrész, tüskés láb NYÁK-ra. Csavaralátét nélkül.	n/a
NMJ6HFD2-SAU (M203-B-TIN)		Stereo, switched, menetes fejrész, tüskés láb NYÁK-ra, aranyozott "S" pólus.	n/a
NMJ6HFD2-TAU (M203-A-TIN)		Stereo, switched, menetes fejrész, tüskés láb NYÁK-ra, aranyozott "T" pólus.	n/a



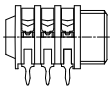
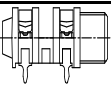
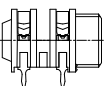
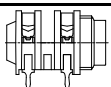

TRS aljzatok (M-széria)

Típus		Leírás	Ár
NMJ6HFD3 (M203-03)		Stereo, switched, menetes fejrész, hosszított tüskés láb NYÁK-ra.	283 Ft
NMJ6HFD4 (M203-02R)		Stereo, switched, menetes fejrész, tüskés láb NYÁK-ra.	n/a
NMJ6HHD2 (M253-82)		Stereo, switched, félig menetes fejrész, tüskés láb NYÁK-ra.	n/a

TRS aljzatok (SlimLine)

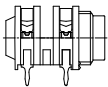
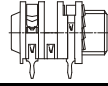
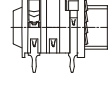
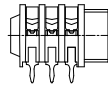
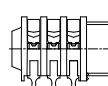
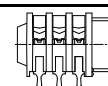
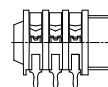
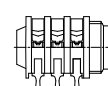
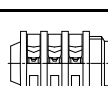
Típus		Leírás	Ár
NRJ-NUT-B (MN-05)		Hatoldalú műanyag, fekete anyacsavar.	32 Ft
NRJ-NUT-MK (NUT-01)		Nikkel borítású réz recézett gyűrű.	100 Ft
NRJ-NUT-MN (NUT-06)		Hatoldalú fém anyacsavar.	44 Ft
NRJ-NUT-MS (NUT-03)		Nikkel borítású fém gyűrű.	204 Ft
NRJ-NUT-R (MN-01)		Hatoldalú műanyag, piros anyacsavar.	44 Ft
NRJ-WB (NW-05)		Műanyag fekete csavaralátét.	n/a
NRJ3HF-1 (S208-84G)		Stereo, switched, menetes fejrész, tüskés láb NYÁK-ra.	n/a
NRJ4HF (S102-84)		Mono, switched, menetes fejrész, tüskés láb NYÁK-ra.	162 Ft
NRJ4HF-1 (S102-84G)		Mono, switched, menetes fejrész, tüskés láb NYÁK-ra.	n/a
NRJ4HH (S152-84)		Mono, switched, félig menetes fejrész, tüskés láb NYÁK-ra.	162 Ft

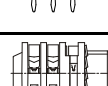
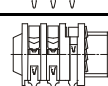
TRS aljzatok (SlimLine)

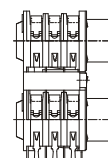
Típus		Leírás	Ár
NRJ4HH-1 (S152-84G)		Mono, switched, menetes fejrész, földelt ház.	162 Ft
NRJ4HM-1 (S112-84G)		Mono, fém menetes fejrész, földelt ház.	(
NRJ4HM-1-AU (GS112-84G)		Mono, fém menetes fejrész, földelt ház, aranyozott érintkezők.	n/a
NRJ6HF (S203-84)		Stereo, switched, menetes fejrész.	207 Ft
NRJ6HF-1 (S203-84G)		Stereo, switched, menetes fejrész.	207 Ft
NRJ6HF-1-AU (GS203-84G)		Stereo, switched, menetes fejrész, aranyozott érintkezők.	n/a
NRJ6HF-AU (GS203-84)		Stereo, switched, menetes fejrész, aranyozott érintkezők.	n/a
NRJ6HH (S253-84)		Stereo, switched, félig menetes fejrész.	207 Ft
NRJ6HH-1 (S253-84G)		Stereo, switched, félig menetes fejrész.	n/a
NRJ6HH-AU (GS253-84)		Stereo, switched, félig menetes fejrész, aranyozott érintkezők.	463 Ft
NRJ6HM-1 (S213-84G)		Stereo, switched, fém menetes fejrész.	504 Ft
NRJ6HM-1-AU (GS213-84G)		Stereo, switched, fém menetes fejrész, aranyozott érintkezők.	n/a
Típus		Leírás	Ár
NSJ-NUT-B (NUT-04)		Gyorsrögzítő anyacsavar.	n/a
NSJ12HC		Stereo, dual, menet nélküli fejrész.	1 237 Ft

TRS aljzatok

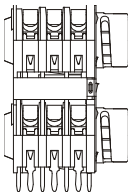
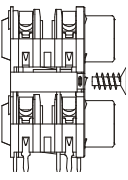
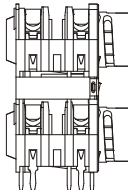
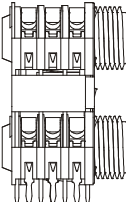
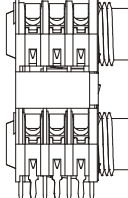
Típus		Leírás	Ár
NSJ12HL		Stereo, dual, gyorsrögzítő fejrész.	n/a
NSJ8HC		Mono, dual, menet nélküli fejrész.	927 Ft
NSJ8HL		Mono, dual, gyorsrögzítő fejrész.	n/a
NSJ12HF-1		Stereo, dual, menetes fejrész.	n/a
NSJ12HH-1		Stereo, dual, félig menetes fejrész.	n/a

Mindegyik aljzat NYÁK-ra szerelhető tüskés lábbal rendelkezik, a fejrészre való csavarokat külön kell megrendelni, kivéve az NSJ8HL és NSJ12HL esetében.

Jelölések:

NRJ*H

↑ H
F
L
C



NEUTRIK REAN JACK HORIZONTAL

félig menetes fejrész
menetes fejrész
gyorsrögzítő fejrész
menet nélküli fejrész

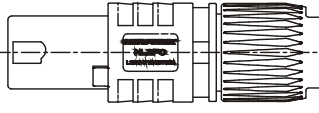
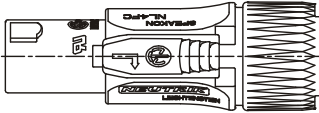
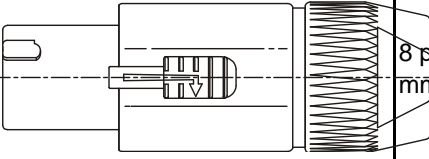

csatlakozások száma:

2 Mono
4 Mono switched
6 Stereo switched
8 Mono stacking jack
12 Stereo stacking jack

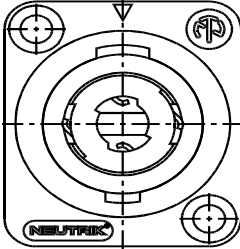
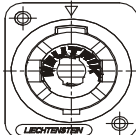
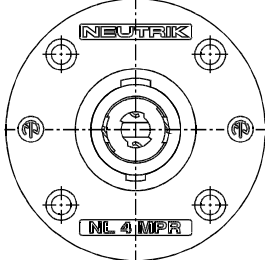

speakON hangszóró csatlakozók

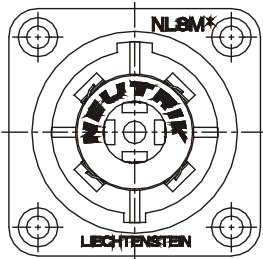
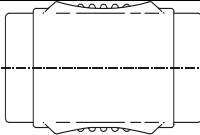
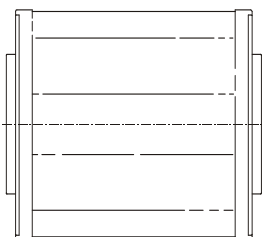
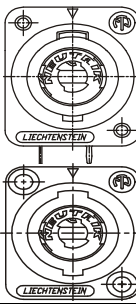
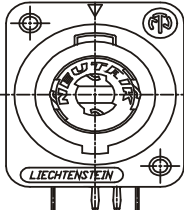
Típus		Leírás	2-pólus	4-pólus	8-pólus
NL2FC NL2FC-D		2 pólusú kábelcsatlakozó, 6-10 mm átmérőjű kábelekhez. 4 pólusú aljzattal használva +1/-1 pólusokkal érintkezik.	1 216 Ft n/a	n/a n/a	n/a n/a
NL4FC NL4FC-D		4 pólusú kábelcsatlakozó, 5-15 mm átmérőjű kábelekhez.	n/a n/a	2 084 Ft n/a	n/a n/a
NL4FC-B			n/a	3 040 Ft	n/a
NL8FC		8 pólusú kábelcsatlakozó, 8-20 mm átmérőjű kábelekhez.	n/a	n/a	4 525 Ft
NL2MP		2 pólusú D-aljzat. 4 pólusú kábelcsatlakozóval nem használható.	788 Ft	n/a	n/a
NL4MP		4 pólusú D-aljzat.	n/a	664 Ft	n/a
NL4MP-B NL4MP-1		Aranyozott érintkezőkkel. A-SCREW furatokkal, szürke.	n/a n/a	1 228 Ft n/a	n/a n/a
NL4MP-2		A-SCREW furatokkal, átellenes sarkokban.	n/a	n/a	n/a
NL4MP-3		A-SCREW furatokkal, fekete.	n/a	n/a	n/a
NL4MP-ST NL4MP-UC NL4MP-UC-1		Csavarozható végződéssel. 40 A effektív, 50 A audiojel.	n/a n/a n/a	1 532 Ft 1 396 Ft n/a	n/a n/a n/a
NL4MP-M3		M3-as furatokkal. Légmentesen zár.	n/a	1 024 Ft	n/a
NL4MPR		Korong alakú csatlakozóváz. Cannon EP-szériával kompatibilis. Légmentesen zár.	n/a	1 080 Ft	n/a





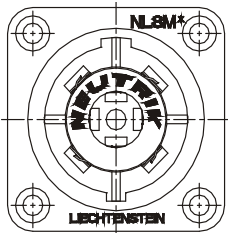
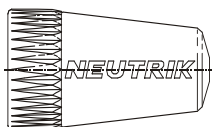
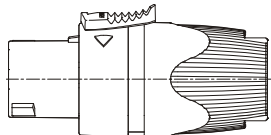
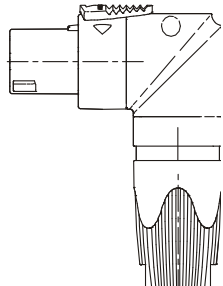

speakON hangszóró csatlakozók

Típus		Leírás	2-pólus	4-pólus	8-pólus
NL8MPR		8 pólusú G-aljzat, fém.	n/a	n/a	3 140 Ft
NL8MPR-BAG		Fekete színben.	n/a	n/a	3 240 Ft
NL4MMX		4 pólusú reteszelt toldó 2 db NL2/4F*-hez.	n/a	2 048 Ft	n/a
NL8MM		8 pólusú toldó.	n/a	n/a	6 913 Ft
NL2MD-H		2 pólusú D-aljzat, tüskés lábakkal vízszintes NYÁK-hoz.	n/a	n/a	n/a
NL2MD-V		2 pólusú D-aljzat, tüskés lábakkal függőleges NYÁK-hoz.	n/a	n/a	n/a
NL4MD-H		4 pólusú D-aljzat, tüskés lábakkal vízszintes NYÁK-hoz, szürke. A- SCREW furat.	n/a	960 Ft	n/a
NL4MD-H-1		Fekete színű.	n/a	960 Ft	n/a
NL4MD-H-2		Átellenes sarkokban A-SCREW furat, fekete.	n/a	1 012 Ft	n/a
NL4MD-H-3		NL4MD-H fekete változata.	n/a	924 Ft	n/a
NL4MD-V		4 pólusú D-aljzat, tüskés lábakkal függőleges NYÁK-hoz.	n/a	887 Ft	n/a
NL4MD-V-1		A-SCREW furattal, szürke színű.	n/a	924 Ft	n/a
NL4MD-V-2		Átellenes sarkokban A-SCREW furattal, fekete.	n/a	n/a	n/a
NL4MD-V-S		4 pólusú D-aljzat, fekete, switched. Nem légmentes.	n/a	1 340 Ft	n/a

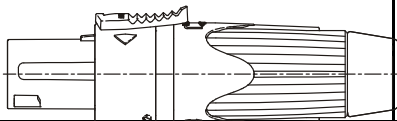
speakON hangszóró csatlakozók

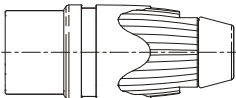
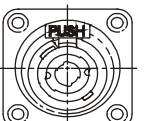
Típus		Leírás	Ár
NL8MD-V		8 pólusú G-aljzat, függőleges NYÁK-hoz.	3 364 Ft
NL8MD-V-BAG		Fekete, krómozott.	3 432 Ft
NL8MD-V-1		A-SCREW furattal.	#HIV!
NLFASTON		Törésgátló NL4MP, NL4MPR, NL8MPR aljzatokhoz. 100 db.	44 Ft
BSL-WR		Vízálló kupak 4 pólusú speakON és powerCON csatlakozókhoz.	540 Ft
Típus	SPX-széria	Leírás	Ár
NL4FX		NL4FC továbbfejlesztett változata, fekete kupak.	1 697 Ft
NL4FX-2		Piros kupak.	n/a
NL4FX-4		Sárga kupak.	n/a
NL4FX-5		Zöld kupak.	n/a
NL4FX-9		Fehér kupak.	n/a
NL4FX-D			n/a
NL4FRX		NL4FX pipa házas változata.	2 322 Ft
LRX		Átalakító egyenes speakON csatlakozót pipa alakúra módosítja.	664 Ft
LCR, 2-9		Színkódok: 2-piros, 4-sárga, 5-zöld, 6-kék, 9-fehér.	168 Ft
CAS-SPX		Termékmintadoboz, amely tartalmaz: NL4FX, NL4FRX, NL4MMX csatlakozókat, szórólapokat és szerelőkészletet.	n/a
NLRR		Szűkítőgyűrű NL4FX-hez vékony kábelek fogadására (5-8 mm).	129 Ft

speakON hangszóró csatlakozók

Típus	STX-széria	Leírás	Ár
NLT4FX NLT4FX-BAG		4 pólusú mama kábelcsatlakozó.	3 964 Ft 4 233 Ft
NLT8FX NLT8FX-BAG		8 pólusú mama kábelcsatlakozó	6 981 Ft 7 329 Ft
NLT4MX NLT4MX-BAG		4 pólusú papa kábelcsatlakozó, teljesen fém	3 840 Ft 4 085 Ft
NLT4FP NLT4FP-BAG		4 pólusú mama aljzat, teljesen fém.	3 388 Ft 3 600 Ft
NLT4MP NLT4MP-BAG		4 pólusú papa aljzat, teljesen fém.	2 376 Ft 2 568 Ft
NLT8MP NLT8MP-BAG		8 pólusú papa aljzat, teljesen fém.	4 369 Ft 4 481 Ft
NLT4MD-V		4 pólusú papa aljzat, teljesen fém, függőleges NYÁK-hoz.	1 868 Ft
CAS-STX		Termékmintadoboz, amely tartalmaz: NLT4FX-BAG, NLT4MX, NLT4FP, NLT4MP-BAG csatlakozókat, szórólapokat és szerelőkészletet.	n/a

Jelölések:

-B:	aranyozott érintkezők
-BAG:	fekete ház, ezüst érintkezők
-D:	szétszerelt változat

speakON Combo

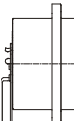
Típus		Leírás	Ár
NLJ2MD-V		speakON - 6.3 Jack hibrid csatlakozó, függőleges NYÁK-ra szerelhető.	767 Ft
NLJ2MD-H		speakON - 6.3 Jack hibrid csatlakozó, vízszintes NYÁK-ra szerelhető.	(

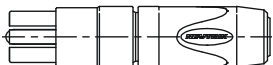
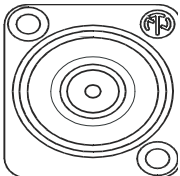

RCA csatlakozó

Típus		Leírás	Ár
NF2C-B/2		1 pár RCA papa kábelcsatlakozó, piros és fekete jelöléssel.	6 857 Ft
NF2D-0/-2/-4/-5/-6/-9		RCA D-aljzat, forrasztható érintkező, színes jelzéssel.	1 552 Ft
NF2D-B-0/-2/-4/-5/-6/-9		Fekete színű házzal. Színjelölések: 0-fekete, 2-piros, 4-sárga, 5-zöld, 6-kék, 9-fehér.	1 664 Ft

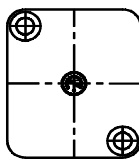
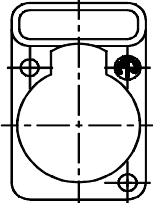
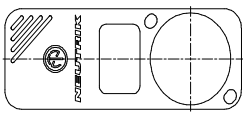
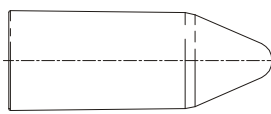
Kiegészítők és modulok

Típus		Leírás	Ár
NM3FXI		XLR dugó fejrész, 3 pólusú mama + VMX	2 016 Ft
NM3MXI		XLR dugó fejrész, 3 pólusú papa + VMX	1 948 Ft
VM		Külső menetes toldógyűrű.	197 Ft
VMX		Külső menetes toldógyűrű.	832 Ft
NM2P		6.3 Jack dugó fejrész, 2 pólusú.	1 724 Ft
NM3P		6.3 Jack dugó fejrész, 3 pólusú.	2 160 Ft
NMPMF		RCA kábelcsatlakozó fejrész, mama.	2 128 Ft
NMPMM		RCA kábelcsatlakozó fejrész, papa.	2 128 Ft
NM3FD-B		XLR D-aljzat fejrész, 3 pólusú, mama.	2 500 Ft
NM3MD-B		XLR D-aljzat fejrész, 3 pólusú, papa.	2 140 Ft
NM3J		6.3 Jack dugó fejrész, reteszes, 3 pólusú mama.	2 140 Ft
SM2/2		Kapcsolómodul, 2x2 állású.	2 464 Ft
KM		Hosszú menetes persely.	1 960 Ft
KMX		Rövid menetes persely.	1 844 Ft
CM		Kábelcsatlakozó végződés.	1 632 Ft
DBA-BL		Fedőlap D-aljzatokhoz.	n/a
DSS*		Jelölőlap D-aljzatokhoz. Színek: fekete, barna, piros, narancs, sárga, zöld, kék, lila, szürke, fehér.	440 Ft
SCDF		Gumi fedőlap D-aljzatokhoz por és nedvesség ellen.	248 Ft
SCDM			248 Ft
SCM		Porvédő kupak XLR papa aljzathoz.	652 Ft
SCF		Porvédő kupak XLR mama aljzathoz.	652 Ft
SCL		Porvédő kupak speakON és powerCON aljzatokhoz.	652 Ft
SCDR		Műanyag sapka D-aljzat hátuljához.	608 Ft

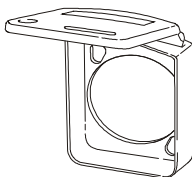
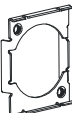
Kiegészítők és modulok

Típus		Leírás	Ár
SCDX		Zárható fedél D-aljzatokhoz. Víz- és porálló (IP54). Lehetséges színek: Fekete (OpticalCon esetén jelentése: multimode)	472 Ft
SCDX-5		Zöld (OpticalCon esetén jelentése: singlemode APC)	472 Ft
SCDX-6		Kék (OpticalCon esetén jelentése: singlemode PC)	472 Ft
SCDX-9		Fehér (pl. fali csatlakozó)	472 Ft
MFD		M3 furatos alátét D-aljzatokhoz.	136 Ft
CAS-SUITCASE		Termékmintakészlet széles aljzat- és kábelcsatlakozó-palettával.	n/a
NDF NDM NDD NDJ NDP NDL NDO		Az álcsatlakozó-készlet megkönnyíti a kábelezési munkákat. Segítségével a használaton kívüli aljzatokat lezárhatjuk megelőzve a félrekábelezést és védve a berendezést a különböző szennyeződésektől.	
		XLR mama	192 Ft
		XLR papa	192 Ft
		DIN	192 Ft
		6.3 Jack	192 Ft
		RCA	192 Ft
		speaKON	192 Ft
	opticalCON	192 Ft	
CAS-DUMMY		Álcsatlakozó-készlet: 100 NDP, 50 NDF, 25 NDM, 25 NDL, 25 NDJ, 25 NDD, 5 NDO.	56 895 Ft

Atalakítók

Típus	Leírás	Ár
NA3FF	3 pólusú XLR mama-mama.	3 176 Ft
NA3FF-B	3 pólusú XLR mama-mama, fekete.	4 133 Ft
NA3MM	3 pólusú XLR papa-papa.	3 016 Ft
NA3MM-B	3 pólusú XLR papa-papa, fekete.	3 624 Ft
NA3FM	3 pólusú XLR mama-papa (toldó).	3 108 Ft
NA3FJ	3 pólusú XLR mama - 6.3 stereo retesz Jack mama.	4 525 Ft
NA3MJ	3 pólusú XLR papa - 6.3 stereo retesz Jack mama.	4 425 Ft
NA3JJ	6.3 stereo Jack mama-mama.	5 325 Ft
NA5FF	5 pólusú XLR mama-mama.	6 269 Ft
NA5MM	5 pólusú XLR papa-papa.	4 953 Ft
NA5FF-B	5 pólusú XLR mama-mama, fekete.	8 421 Ft
NA5MM-B	5 pólusú XLR papa-papa, fekete.	6 689 Ft

Átalakítók

Típus	Leírás	Ár
NA2FP	3 pólusú XLR mama - 6.3 mono Jack papa.	3 488 Ft
NA2MP	3 pólusú XLR papa - 6.3 mono Jack papa.	3 488 Ft
NA3FP	3 pólusú XLR mama - 6.3 stereo Jack papa.	3 916 Ft
NA3MP	3 pólusú XLR papa - 6.3 stereo Jack papa.	3 916 Ft
NA2FBNC	3 pólusú XLR mama - BNC mama.	3 916 Ft
NA2MBNC	3 pólusú XLR papa - BNC mama.	3 848 Ft
NA2MPMF	3 pólusú XLR papa - RCA mama.	3 488 Ft
NA2FPMF	3 pólusú XLR mama - RCA mama.	3 488 Ft
NA2MPMM	3 pólusú XLR papa - RCA papa.	3 748 Ft
NA2FPMM	3 pólusú XLR mama - RCA papa.	3 748 Ft
NA3F5F	3 pólusú XLR mama - 5 pólusú XLR mama.	n/a
NA3M5M	3 pólusú XLR papa - 5 pólusú XLR papa.	n/a
NA3M5F	DMX adapterek világítástechnikához: 3 pólusú XLR papa - 5 pólusú XLR mama.	4 693 Ft
NA3F5M	3 pólusú XLR mama - 5 pólusú XLR papa.	4 345 Ft
NA3FDM	Átalakító aljzat 3 pólusú XLR mama-papa.	n/a
NA3MDF	Átalakító aljzat 3 pólusú XLR papa-mama.	n/a
NA3FMX	3 pólusú XLR papa-mama, lábak kapcsolása: 2-3, 3-2.	3 288 Ft
NA4LJX	NL4FC speakON - 6.3 mono Jack mama.	2 860 Ft
NA4FC-M	NL4FC speakON - 3 pólusú XLR papa.	5 121 Ft
NA4FC-F	NL4FC speakON - 3 pólusú XLR mama.	5 709 Ft
NA4MP-M	NL4MP speakON - 3 pólusú XLR papa.	5 481 Ft
NA4MP-F	NL4MP speakON - 3 pólusú XLR mama.	5 685 Ft
NA4MP-J	NL4MP speakON - 6.3 mono Jack.	5 573 Ft
NA4MP-M-X	NL4MP inverter.	5 369 Ft
NA2BBNC-D4B	BNC aljzat - RCA aljzat, sárga jelölésű.	9 437 Ft
NA2BBNC-D9B	BNC aljzat - RCA aljzat, fehér jelölésű.	9 437 Ft
NA2F-D2B-TX	Trafós átalakító 3 pólusú XLR mama - RCA mama, piros jelölésű.	8 829 Ft
NA2F-D0B-TX	Trafós átalakító 3 pólusú XLR mama - RCA mama, fekete jelölésű.	8 829 Ft
NA2M-D2B-TX	Trafós átalakító 3 pólusú XLR papa - RCA mama, piros jelölésű.	8 657 Ft
NA2M-D0B-TX	Trafós átalakító 3 pólusú XLR papa - RCA mama, fekete jelölésű.	8 657 Ft
NA2M-J-TX	Trafós átalakító 3 pólusú XLR papa - 6.3 mono Jack mama, retesszel.	8 657 Ft
NA2F-J-TX	Trafós átalakító 3 pólusú XLR mama - 6.3 mono Jack mama, retesszel.	8 829 Ft
NA-HOUSING	Szerelhető doboztest D-típusú aljzatokhoz, csavarokkal.	3 748 Ft

AES/EBU impedancia transzformátor

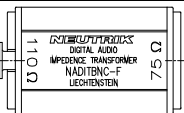
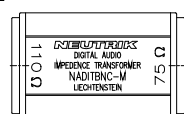
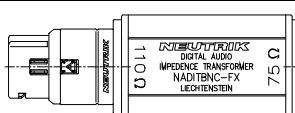
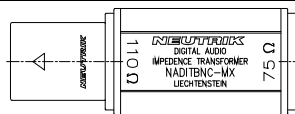
Típus	Leírás	Ár
NADITBNC-F	 Átalakító 3 pólusú XLR mama aljzat 110 ohm - BNC mama 75 ohm.	13 678 Ft
NADITBNC-M	 Átalakító 3 pólusú XLR papa aljzat 110 ohm - BNC mama 75 ohm.	13 678 Ft
NADITBNC-FX	 Átalakító 3 pólusú XLR mama kábelcsatlakozó 110 ohm - BNC mama 75 ohm.	15 054 Ft
NADITBNC-MX	 Átalakító 3 pólusú XLR papa kábelcsatlakozó 110 ohm - BNC mama 75 ohm.	15 054 Ft

Multimédia csatlakozók

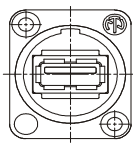
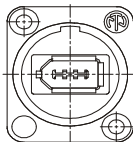
Típus	Leírás	Ár
NAUSB	 USB fordító D-aljzat (A és B típusú) a számítógép alapú alkalmazások audio és video rendszerekbe integrálására. Alkalmas még olyan hálózati megoldásokra is mint pl. M-LAN, Cobra Net, stb.	1 924 Ft
NAUSB-B	Fekete színben.	2 072 Ft
NA1394-6	 Firewire 6 aljzat mindkét végén IEEE 1394 6 pólusú csatlakozóval.	2 984 Ft
NA1394-6-B	Fekete színben.	3 116 Ft

Hattyúnyak

Típus	Leírás	Ár
GNS 18	Hattyúnyak készlet: 12 mm átmérőjű és 230 mm hosszú hattyúnyak, NC3FX-SPEC., fekete rozsdamentes fém.	14 042 Ft
GNS 36	Fenti készlet 13 mm átmérőjű 360 mm hosszú hattyúnyakkal.	16 398 Ft
GNS 50	Fenti készlet 15 mm átmérőjű 500 mm hosszú hattyúnyakkal.	21 759 Ft
GN 18	Csak hattyúnyak: 12 mm átmérőjű, 230 mm hosszú.	7 237 Ft
GN 36	Csak hattyúnyak: 13 mm átmérőjű, 360 mm hosszú.	9 525 Ft
GN 50	Csak hattyúnyak: 15 mm átmérőjű, 500 mm hosszú.	17 382 Ft
MSG	Beszerező csavar átmenő furattal + alátét. 30 mm, M17x1.	2 408 Ft
GF1	Hattyúnyak talp GN-szériához.	10 909 Ft

Szerelt kábelek

Típus	Leírás	Ár
NKTT-03*	Patch-kábel NP3TT 4.4 Bantam/TT csatlakozókkal, az alábbi színekben: BL=fekete, BU=kék, GN=zöld, RD=piros, YE=sárga. Kábelhosszúságok: 03=30 cm, 04=40 cm, 05=60 cm, 1=90 cm, 12=120 cm.	n/a
NKTT-04*		n/a
NKTT-05*		n/a
NKTT-1*		n/a
NKTT-12*		n/a
NKTB03-B/-R	Patch-kábel NP3TB 6.3 BPO 316 csatlakozókkal B=fekete vagy R=piros színben. Kábelhosszúságok: 03=30 cm, 04=40 cm, 05=60 cm, 1=90 cm.	n/a
NKTB04-B/-R		n/a
NKTB05-B/-R		n/a
NKTB1-B/-R		n/a

Transzformátorok

Típus	Leírás	Ár
NTE1	1:1 áttétel, 200 ohm / 200 ohm.	3 196 Ft
NTE4	1:4 áttétel, 200 ohm / 10 kohm.	3 772 Ft
NTE10/3	1:3 (1:10) áttétel, 200 ohm / 50 kohm.	3 916 Ft
NTM1	Mikrofon transzformátor, 1:1 áttétel, 200 ohm / 200 ohm.	14 990 Ft
NTM4	Mikrofon transzformátor, 1:4 áttétel, 200 ohm / 10 kohm.	15 534 Ft
NTL1	Vonali transzformátor, 1:1 áttétel, 10 kohm / 10 kohm.	17 718 Ft

Patch panelek

Típus	Leírás	Ár
NPP-TB	2x24 6.3 BP0316/MIL-P-642/2 jumperrel programozható aljzat, hátul 288 db gyorskapocs.	242 718 Ft
NPP-TB-HN	Fenti félnormalizált változata.	132 749 Ft
NPPA-TT-PT	2x48 4.4 Bantam/TT aljzat, hátul 288 db gyorskapocs, félnormalizált + alsó és felső borítás.	263 929 Ft
NPPA-TT-PT-FN	Normalizált.	n/a
NPPA-TT-PT-HNT	Felső sor félnormalizált.	n/a
NPPA-TT-PT-I	Izolált.	n/a
NPPA-TT-PT-P	Párhuzamosított.	n/a
NPPA-TT-SD25	2x48 4.4 Bantam/TT aljzat, hátul 12x25 pólusú D-Sub, félnormalizált.	261 573 Ft
NPPA-TT-SD50	2x48 4.4 Bantam/TT aljzat, hátul 4x50 pólusú D-Sub (közös föld), félnormalizált.	258 428 Ft
NPPA-TT-E56	2x48 4.4 Bantam/TT aljzat, hátul 6x56 pólusú ELCO papa, félnormalizált.	291 420 Ft
NPPA-TT-E90	2x48 4.4 Bantam/TT aljzat, hátul 4x90 pólusú ELCO papa, félnormalizált.	n/a
NPPA-TT-S	2x48 4.4 Bantam/TT aljzat, hátul 288 db forrasztható érintkező, félnormalizált + alsó és felső borítás.	197 593 Ft
NPPA-TT-S-FN	Normalizált.	n/a
NPPA-TT-S-HNT	Felső sor félnormalizált.	n/a
NPPA-TT-S-I	Izolált.	n/a
NPPA-TT-S-P	Párhuzamosított.	n/a
NPPA-TT-IDC	2x48 4.4 Bantam/TT aljzat, hátul 288 Krone-típusú IDC csatlakozó, félnormalizált.	263 929 Ft
Típus	Előre kialakított patch-blokkok	Ár
NJ3TTA-4-HNB	2 csatornás blokk, félnormalizált alsó sor, jelöletlen.	5 529 Ft
NJ3TTA-4-HNT	2 csatornás blokk, félnormalizált felső sor, sárga jelzés.	n/a
NJ3TTA-4-FN	2 csatornás blokk, normalizált felső sor, zöld jelzés.	5 529 Ft
NJ3TTA-4-P	2 csatornás blokk, párhuzamosított, piros jelzés.	n/a
NJ3TTA-4-I	2 csatornás blokk, izolált, narancs jelzés.	n/a

Patch panel kiegészítők

Típus	Leírás	Ár
NPP-LB, 0-9	Színes jelölécímke. 0-fekete, 1-barna, 2-piros, 3-narancs, 4-sárga, 5-zöld, 6-kék, 7-lila, 8-szürke, 9-fehér.	n/a
NPP-C	Fém porvédő fedőlap.	n/a
NPP-S	Hátsó kábeltartó toldás.	n/a
NPPA-S	Tehermentesítő keret.	11 257 Ft
NPPA-NB	NPPA-TT normalizálási beállításait módosító szerelőkészlet.	n/a



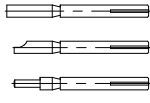
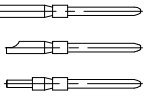
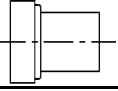
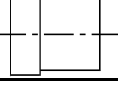
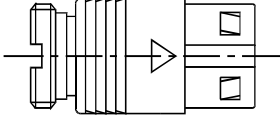
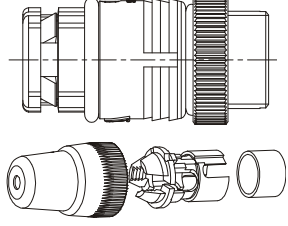
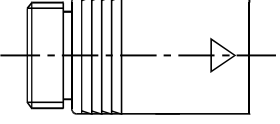
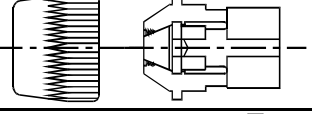
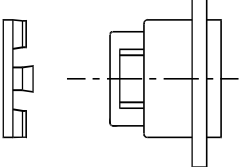



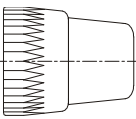
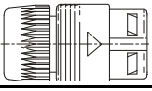
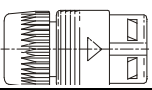
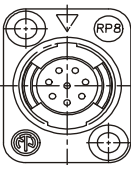
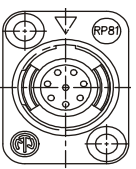



neutriCON rendszer

Típus	Leírás	Ár
BC1 BS1 BP1	 Aranyozott mama tűskék: Krimpelhető. Forrasztható. NYÁK-ra illeszthető.	212 Ft 215 Ft n/a
PC1 PS1 PP1	 Aranyozott papa tűskék: Krimpelhető. Forrasztható. NYÁK-ra illeszthető.	92 Ft 92 Ft n/a
FI8	 Foglalat mama csatlakozóhoz.	304 Ft
MI8	 Foglalat papa csatlakozóhoz.	304 Ft
SC8 SC81 SC8-NI SC81-NI SC8 W	 Csatlakozóttest (180°), fekete. Csatlakozóttest (90°), fekete. Csatlakozóttest (180°), nikkal borítású. Csatlakozóttest (90°), nikkal borítású.	2 692 Ft 2 692 Ft 2 568 Ft 2 568 Ft 3 600 Ft
SR8 W	 SC8 W csatlakozóttest (180°), fekete és SR 8 W kupak IP54 vízálló.	416 Ft
MC8 MC81 MC8-NI MC81-NI	 Toldható csatlakozóttest (180°), fekete. Toldható csatlakozóttest (90°), fekete. Toldható csatlakozóttest (180°), nikkal borítású. Toldható csatlakozóttest (90°), nikkal borítású.	812 Ft 812 Ft 816 Ft 816 Ft
SR8 SR8A SR8B	 Csatlakozó kupak és szorító: 3 - 7 mm átmérő. Csatlakozó kupak és szorító: 3 - 3.8 mm átmérő. Csatlakozó kupak és szorító: 6 - 7 mm átmérő.	192 Ft n/a n/a
RP8 RP81 RP8-NI RP81-NI	 Aljzatkeret (180°), fekete. Aljzatkeret (90°), fekete. Aljzatkeret (180°), nikkal borítású. Aljzatkeret (90°), nikkal borítású.	756 Ft n/a 2 568 Ft 756 Ft

neutriCON rendszer

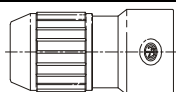
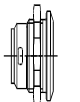
Típus		Leírás	Ár
BSP, 0-9		Jelölőkupak, színek: 0-fekete, 1-barna, 2-piros, 3-narancs, 4-sárga, 5-zöld, 6-kék, 7-lila, 8-szürke, 9-fehér.	236 Ft
OSC8F		Mama kábelcsatlakozó, 8 pólusú, fekete.	4 953 Ft
OSC8F-NI		Nikkel borítású.	4 953 Ft
OSC8M		Papa kábelcsatlakozó, 8 pólusú, fekete.	3 972 Ft
OSC8M-NI		Nikkel borítású.	3 972 Ft
ORP8F		Mama aljzat, 8 pólusú, fekete.	2 792 Ft
ORP8F-NI		Nikkel borítású.	2 792 Ft
ORP8M		Papa aljzat, 8 pólusú, fekete.	1 812 Ft
ORP8M-NI		Nikkel borítású.	1 812 Ft

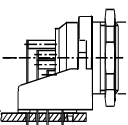

miniCON rendszer

Típus		Leírás	Ár
MBC		Aranyozott mama tűskék kábelcsatlakozóhoz és aljzathoz:	272 Ft
MBS		Krimpelhető. Forrasztható.	272 Ft
MPC		Aranyozott papa tűskék kábelcsatlakozóhoz és aljzathoz:	100 Ft
MPS		Krimpelhető. Forrasztható.	136 Ft
MFI		Foglalat mama csatlakozóhoz.	336 Ft
MMI		Foglalat papa csatlakozóhoz.	336 Ft
MSC		Csatlakozótest mama és papa foglalathoz.	2 756 Ft
MMC		Toldható csatlakozótest mama és papa foglalathoz.	1 844 Ft
MRF		Mama aljzatkeret érintkezők nélkül.	1 904 Ft
MRM		Papa aljzatkeret érintkezők nélkül.	1 904 Ft
MPF12-H		Mama aljzat, 12 pólusú, vízszintes NYÁK-hoz.	6 777 Ft
MPM12-H		Papa aljzat, 12 pólusú, vízszintes NYÁK-hoz.	4 177 Ft

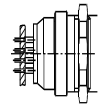
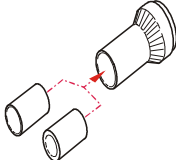
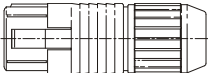
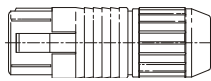
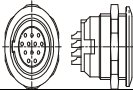
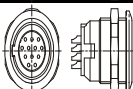
miniCON rendszer

Típus		Leírás	Ár
MPF12-V		Mama aljzat, 12 pólusú, függőleges NYÁK-hoz.	5 393 Ft
MPM12-V		Papa aljzat, 12 pólusú, függőleges NYÁK-hoz.	3 536 Ft
MSRC		Kábelszorító 2.5 - 6 mm átmérőhöz.	2 116 Ft
MSCF12		Mama kábelcsatlakozó, 12 pólusú.	6 405 Ft
MSCM12		Papa kábelcsatlakozó, 12 pólusú.	4 345 Ft
MRF12		Mama panelra szerelhető aljzat, 12 pólusú.	5 237 Ft
MRM12		Papa panelra szerelhető aljzat, 12 pólusú.	3 668 Ft



neutriCON és miniCON kiegészítők

Típus		Leírás	Ár
HX-CONTACT		DMC krimpelő fogó (M22520/2-01) miniCON és neutriCON csatlakozókhoz.	n/a
MPOS-MBC MPOS-MPC MPOS-BC1 MPOS-PC1		miniCON MBC pozícionáló. miniCON MPC pozícionáló. neutriCON BC1 pozícionáló. neutriCON PC1 pozícionáló.	n/a n/a n/a n/a

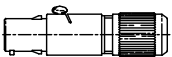



nanoCON rendszer

Típus		Leírás	Ár
NSC3F		Mama kábelcsatlakozó, 3 pólusú.	4 537 Ft
NSC3M		Papa kábelcsatlakozó, 3 pólusú.	4 029 Ft

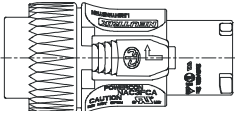

nanoCON rendszer

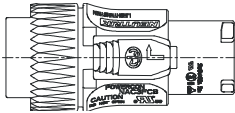
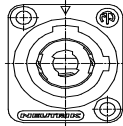
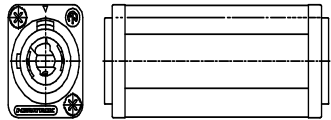
Típus		Leírás	Ár
NR3F-S		Mama aljzat forrasztható érintkezőkkel.	3 692 Ft
NR3M-S		Papa aljzat forrasztható érintkezőkkel.	3 208 Ft
NP3F-H		Vízszintes NYÁK-ra szerelhető mama aljzat.	4 209 Ft
NP3M-H		Vízszintes NYÁK-ra szerelhető papa aljzat.	3 748 Ft
NP3F-V		Függőleges NYÁK-ra szerelhető mama aljzat.	4 021 Ft
NP3M-V		Függőleges NYÁK-ra szerelhető mama aljzat.	3 536 Ft

powerCON rendszer

Típus		Bemenet	Ár
NAC3FCA		20 A kábelcsatlakozó, kék.	2 296 Ft
NAC3FCA-D		100 db-os kiszerelés.	n/a
NAC3MPA-1		20 A aljzat, kék.	1 180 Ft
Típus		Kimenet	Ár
NAC3FCB		20 A kábelcsatlakozó, szürke.	2 296 Ft
NAC3FCB-D		100 db-os kiszerelés.	n/a
NAC3MPB-1		20 A aljzat, szürke.	1 180 Ft
NAC3MM-1		20 A kábeltoldó NAC3MPA és NAC3MPB végződésekkel.	6 777 Ft
NAC3FC-HC		32 A kábelcsatlakozó.	6 021 Ft
NAC3MP-HC		32 A aljzat.	3 592 Ft

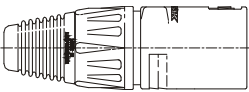
etherCON rendszer

Típus		Leírás	Ár
NE8MC		Kábelcsatlakozó-test, RJ45 csatlakozót nem tartalmaz. 5 - 8 mm kábelátmérőhöz.	1 172 Ft
NE8MC-B		Fekete.	1 352 Ft
NE8MC-1			1 012 Ft
NE8MC-B-1		3.5 - 8 mm kábelátmérőhöz.	1 172 Ft
NE8MC-1-D			n/a
BSE, 0-9		Jelölőkupak etherCON kábelekhez. Színkódok: 0-fekete, 1-barna, 2-piros, 3-narancs, 4-sárga, 5-zöld, 6-kék, 7-lila, 8-szürke, 9-fehér.	(
BSX, 0-9		Jelölőgyűrű NE8MC-1 és NE8MC-B-1 kábelcsatlakozókhoz.	236 Ft

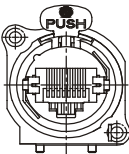
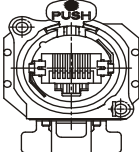
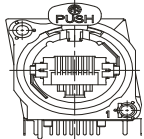
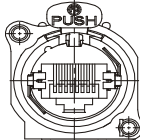
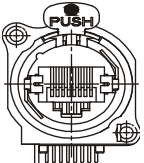
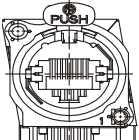
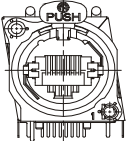

etherCON rendszer

Típus		Leírás	Ár
NE8FAH		A-aljzat vízszintes NYÁK-hoz.	1 600 Ft
NE8FAV		A-aljzat függőleges NYÁK-hoz.	1 600 Ft
NE8FAV-YK		A-aljzat IDC érintkezőkkel.	3 152 Ft
NE8FAV-YK-D		Szétszerelt változat.	n/a
NE8FAV-Y110		A-aljzat IDC 110 csatlakozóval.	3 152 Ft
NE8FAV-Y110-D		Szétszerelt változat.	n/a
NE8FAH-S		NE8FAH árnyékolt változat.	1 960 Ft
NE8FAV-SD		NE8FAV NYÁK-ra csavarozható (csavarokkal együtt).	1 608 Ft
NE8FBH		B-aljzat vízszintes NYÁK-hoz.	1 800 Ft
NE8FBV		B-aljzat függőleges NYÁK-hoz.	1 800 Ft
NE8FBH-S		NE8FBH árnyékolt változat.	1 960 Ft
NE8FBH-LED		NE8FBH jelző-LED-ekkel.	2 396 Ft

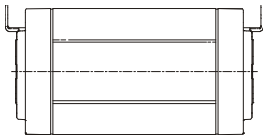
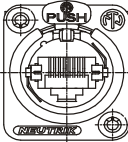
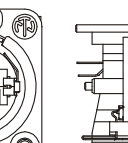
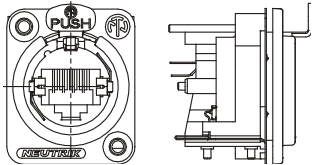
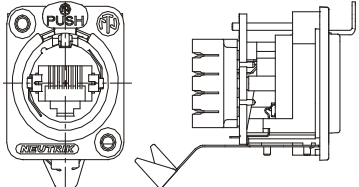
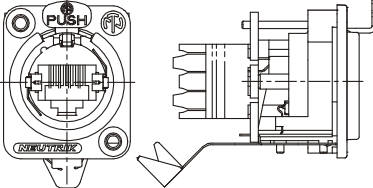
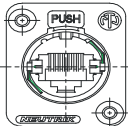
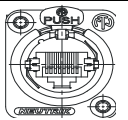
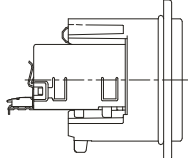
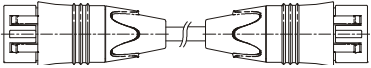
etherCON rendszer

Típus		Leírás	Ár
NE8FF		etherCON Kábeltoldó.	6 337 Ft
NE8FDP NE8FDP-D		D-aljzat csavarokkal.	3 736 Ft 3 592 Ft
NE8FDP-B NE8FDP-B-D		Fekete színben. Szétszerelt változat.	3 848 Ft 3 736 Ft
NE8FDV NE8FDV-B		D-aljzat függőleges NYÁK-hoz. Fekete színben.	1 844 Ft 1 992 Ft
NE8FDV-YK NE8FDV-YK-D NE8FDV-YK-B NE8FDV-YK-B-D		D-aljzat IDC érintkezőkkel. Szétszerelt változat. Fekete színben. Fekete színben, szétszerelt változat.	3 432 Ft n/a 3 556 Ft n/a
NE8FDV-Y110 NE8FDV-Y110-D NE8FDV-Y110-B NE8FDV-Y110-B-D		D-aljzat IDC 110 csatlakozóval. Szétszerelt változat. Fekete színben. Fekete színben, szétszerelt változat.	3 432 Ft n/a 3 556 Ft n/a
SE8FD		Vízhatlanító szerelőkészlet.	944 Ft
E-SCREW1-12B		Csavar 2.9x12, fekete.	6 801 Ft
E-SCREW1-12NI		Nikkel borítású.	6 801 Ft
NE8FDH-C5E		D-aljzat (CAT C5e), vízszintes NYÁK-hoz.	3 636 Ft
NE8FDY-C6 NE8FDY-C6-B		D-aljzat (CAT6) IDC érintkezőkkel. D-aljzat (CAT6) IDC érintkezőkkel, fekete.	8 241 Ft 8 689 Ft
NKE6S-1 NKE6S-2 NKE6S-3 NKE6S-5 NKE6S-10 NKE6S-20 NKE6S-30 NKE6S-35		CAT6 patch-kábel mindkét oldalán csatlakozótesttel. Jelölések: 1=1 m, 1=2 m, 3=3 m, 5=5 m, 10=10 m, 20=20 m, 30=30 m, 35=35 m.	12 018 Ft n/a 14 250 Ft 15 602 Ft 20 111 Ft n/a n/a n/a

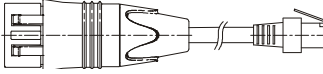
etherCON rendszer

Típus		Leírás	Ár
NKE6S-1-WOC NKE6S-2-WOC NKE6S-3-WOC NKE6S-5-WOC NKE6S-10-WOC NKE6S-20-WOC NKE6S-30-WOC		CAT6 patch-kábel egyik oldalán csatlakozótesttel. Jelölések: 1=1 m, 1=2 m, 3=3 m, 5=5 m, 10=10 m, 20=20 m, 30=30 m, 35=35 m.	9 269 Ft n/a 11 493 Ft 12 854 Ft 17 362 Ft n/a n/a
CAS-RJ45		Termékminta-doboz, amely tartalmaz: NE8MC, NE8FAV-Y110, NE8FBH, NE8FDV-YK csatlakozókat, összeszerelő készletet és szórólapokat.	n/a
CAS-CAT6		Termékminta-doboz, amely tartalmaz: NE8FDY-C6, NE8FDY-C6-B csatlakozókat és összeszerelő készletet.	n/a

Jelölések:

-B:	fekete	-V:	függőleges változat
-H:	vízszintes NYAK-hoz		
-D:	szétszerelt változat		

Push-Pull BNC 75 Ω kábelcsatlakozók

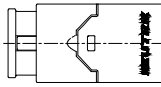
Típus		Leírás	Ár
<i>lásd lentebb</i>		A Push-Pull BNC 75 Ω kábelcsatlakozók az aljzatra csatlakozáskor nyomásra záródnak, és leválasztáskor húzásra leoldanak.	
	Kompatibilis kábelek		
NBNC75PDE6	Belden 1855A, CommScope 7538		(
NBNC75PFE6	Kansai 3C-5S		(
NBNC75PFE7	Belden 1855ENH, Cordial CVI 06-28, Cordial CVI 3-7, Canford SDV-LFH, Draka 0.6/2.8 AF, Draka 0.6L/2.8 AF, Sommer 600-0101M, Sommer 600-0104M, Klotz V06/28, VMXx75Y		(
NBNC75PGE7	Canare V(3-5)-3c, Extron BNC-5RC		n/a
NBNC75PIE9	Belden 1506A, CommScope 2065V		(
NBNC75PLE9	Canare V(3-5)-4 CFB		n/a
NBNC75PLS9	Belden 1505A, Belden 1505F, Belden 8241F, CommScope 5565, Canare L-4CFB, Draka 0.8/3.7 AF, Draka 755-801, Draka 755-803, Draka 755-804, Gepco VOM2000, Suhner S04263, Sommer 600-0451, Sommer 600-162(F), 804		(
NBNC75PNS7	Belden 8241, BBC PSF 1/3, CAE KX6A, CommScope 5563, Cordial CVI (CVM) 06-37, Suhner G04233D, Canare LV-61S, RG59B/U, Draka 0.6/3.7, Draka 0.6/3.7 Dz, Draka 0.6L/3.7, Sommer 600-0051 (M,L,S), Sommer 600-0054 (M,L,S), Klotz V06/37		(
NBNC75PNS9	CAE VCB75, Helix 734		(
NBNC75PQS11	Belden 1695A, CommScope 2279V		(
NBNC75PTS9	Hirschmann KOKA 712Cu		n/a
NBNC75PTS11	Belden 1694A, CommScope 5765, Draka 1.0/4.8 AF, Draka 755-901/5, Image 1000, Eupen 705 CRT 5V-HS, Gepco VSD2001, Suhner S05133-7, Suhner S05163-02, Klotz V10/48		(
NBNC75PVS9	Canare V(3-5)-5C		n/a
NBNC75PVS11	Canare V(3-5)-5CFB, Canford SDV-L		n/a
NBNC75PVS12	Wisi MK 99 A		(

Rear Twist BNC 75 Ω kábelcsatlakozók

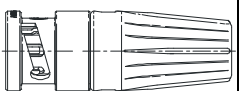
Típus	Leírás	Ár
<i>lásd lentebb</i>		
-D	A Rear Twist BNC 75 Ω kábelcsatlakozók vékonyabb testtel és bajonett-zárral készülnek. Szétszerelt változat.	
	Kompatibilis kábelek	
NBNC75BDD6	Belden 1855A, CommScope 7538	956 Ft
NBNC75BFG7	Belden 1855ENH, Canford SDV-S-LFH, Cordial CVI 06-28, Cordial CVI 3-7, Draka 0.6/2.8 AF, Draka 0.6 L/2.8 AF, Extron BNC-5RC, Sommer 600-0101M, Sommer 600-0104M, Klotz V06/28, VMXx75Y	956 Ft
NBNC75BFH6	Kansai 3C-5S	n/a
NBNC75BGG7	Canare V(3-5)-3C	956 Ft
NBNC75BIJ9	Belden 1506A, CommScope 2065V	956 Ft
NBNC75BJJ9	Canare V(3-5)-4CFB	956 Ft
NBNC75BJP9	Belden 1505F	956 Ft
NBNC75BLP7	Belden 8241, CAE KX6A, Canare LV-61S, Cordial CVI (CVM) 06-37, CommScope 5563, Draka 0.6/3.7, Draka 0.6L/3.7, RG59B/U, Sommer 600-0051 (M,L,S), Sommer 600-0054 (M,L,S), Klotz V06/37	956 Ft
NBNC75BLP9	Belden 1505A, Belden 8241F, Canare L-4CFB, CommScope 5565, Draka 0.8/3.7 AF, Draka 755-801, Draka 755-803, Draka 755-804, Gepco VPM2000, Suhner S0426, Sommer 600-0451, Sommer 600-162(F)	956 Ft
NBNC75BLS7	BBC PSF 1/3, Draka 0.6/3.7 Dz, Draka 755-801, Draka 755-803, Draka 755-804, Suhner G04233D (PTT 6010)	956 Ft
NBNC75BNP9	CAE VCB75, Helix 734	956 Ft
NBNC75BQP11	Belden 1695A, CommScope 2279V	956 Ft
NBNC75BRS9	Canare V(3-5)-5C	n/a
NBNC75BTS9	Hirschmann KOKA 712Cu	n/a
NBNC75BTS11	Eupen 705 CRT 5V-HS	n/a
NBNC75BTU11	Belden 1694A, CommScope 5765, Gepco VSD2001, Suhner S05133-07, Suhner S05163-02	956 Ft
NBNC75BTY11	Belden 1694F	956 Ft
NBNC75BUU11	Draka 1.0/4.8 AF, Draka 755-901/5, Image 1000, Klotz V10/48	956 Ft
NBNC75BWS11	Canare V(3-5)-5CFB, Canford SDV-L	956 Ft
NBNC75BWS12	Wisi MK 99A	956 Ft
NBNC75BWU13	Draka 1.2 L/4.8 Dz, Draka 1.2 L/4.95 AF	n/a
NBNC75BXU13	CAE VCB 100	n/a
NBNC75BXY9	Belden 8281, Draka 0.8/4.9 DZ	n/a
NBNC75BYY9	Belden 8281F, Canare LV-77S	956 Ft
NBNC75BYY11	Canare L-5 CFB	956 Ft

Large Rear Twist BNC 75 Ω kábelcsatlakozók

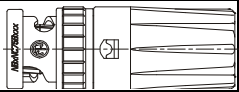
Típus	Leírás	Ár
<i>lásd lentebb</i>		
	A Large Rear Twist 75 Ω kábelcsatlakozók vastag kábelekhez készültek (max. 10.3 mm).	
	Kompatibilis kábelek	
NBLC75BSX14	Draka 1.4/6.6 AF	1 600 Ft
NBLC75BVZ17	Belden 7731A, Draka 1.6/7.3AF, RG 11, Klotz V16/72	1 600 Ft

Tiny Rear Twist BNC 75 Ω kábelcsatlakozók

Típus	Leírás	Ár
<i>lásd lentebb</i>		
-D	A Tiny Rear Twist BNC 75 Ω kábelcsatlakozók a 4 mm-nél vékonyabb átmérőjű kábelekhez készültek. Szétszerelt változat.	
	Kompatibilis kábelek	
NBTC75BF14	Belden 1520A, Belden 1521A, Belden 1522A, Belden 179DT, Draka 0.31/1.45 AF, Draka 753-1304(2), Draka 755-1302, Suhner G02233, ZNK CM14B	1 824 Ft
NBTC75BL14	Canare L-1.5C2VS, Suhner S02223, Kroschu (341 270, 341 280), RG 179 B/U, Sommer 600-025-03 (05)	1 824 Ft
NBTC75BL15	CAE MC75, Procom, Sommer 600-0701, Sommer 600-020-03 (05), Sommer 600-025-03 (05)	1 824 Ft
NBTC75BNN5	Draka 0.41/1.9 AF, Draka 753-1104, Draka 755-1103, Extron BNC-5 HR(P) (Bulk), Extron BNC-5RC, Belden 1277R, Belden 1278R, Belden 1279R	1 824 Ft
NBTC75BNS4	Tesca France Bengal	n/a
NBTC75BSS5	AT&T 735, ComTech RGBHV	1 824 Ft
NBTC75BVV5	Belden 1406B, Belden 1407B, Belden 1417B	1 824 Ft
NBTC75BVX6	CAE NC75.39, Draka 755-1001 (0.51/2.3Dz), Draka 757-1001, Sommer 600-0751, VADN 7243	1 824 Ft
NBTC75BXX5	Belden 8218	1 824 Ft
NBTC75BXX6	Belden 1865A, Commscope 7536	n/a

BNC 75 Ω lengőaljzatok

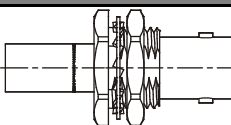
Típus	Leírás	Ár
<i>lásd lentebb</i>		
	Földelt, panelba szerelhető lengőaljzat.	
	Kompatibilis kábelek	
NBNB75GLP9	Belden 1505A, Belden 8241F, Canare L4CFB, CommScope 5565, Draka 0.8/3.7 AF, Draka 755-801 (803, 804), Gepco VPM2000, Suhner S04263, Sommer 600-0451	2 196 Ft
NBNB75GUU11	Draka 1.0/4.8AF, Draka 755-901/5, Image 1000, Klotz V10/48	n/a

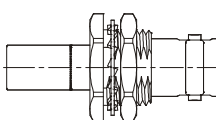
Típus	Leírás	Ár
<i>lásd lentebb</i>		
	Szigetelt, panelba szerelhető lengőaljzat.	
	Kompatibilis kábelek	
NBNB75ILP9	Belden 1505A, Belden 8241F, Canare L4CFB, CommScope 5565, Draka 0.8/3.7 AF, Draka 755-801 (803, 804), Gepco VPM2000, Suhner S04263, Sommer 600-0451	3 072 Ft
NBNB75IUU11	Draka 1.0/4.8AF, Draka 755-901/5, Image 1000	3 072 Ft
NBTB75IF14	Belden 1520A, Belden 1521A, Belden 1522A, Belden 179DT, Draka 0.31/1.45 AF, Draka 753-1304(2), Draka 755-1302, Suhner G02233, ZNK CM14B	n/a
NBTB75INN5	Draka 0.41/1.9 AF, Draka 753-1104, Draka 755-1101, Draka 755-1103, Extron BNC 5 HR(P) (Bulk)	n/a



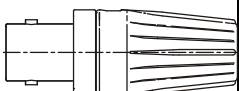

Tiny Cable Jack BNC 75 Ω

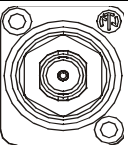
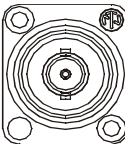
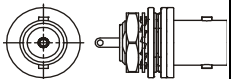
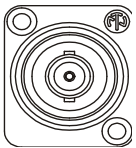
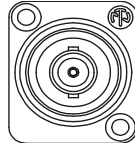
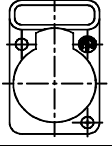
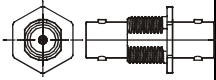
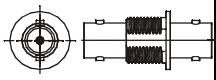
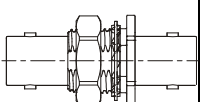
Type	Description	
see list below		These Cable Jacks are based on the Rear Twist Tiny BNC's, the assembly and cable stripping measurements are the same. BNC Cable Jacks are used to build Y-Cables and BNC extension cables.
Type-No.:	Suitable for these cables:	Price
NBTB75CFI4	Belden 1520A, Belden 1521A, Belden 1522A, Belden 179DT, Draka 0.31/1.45 AF, Draka 753-1304(2), Draka 755-1302, Suhner G02233, ZNK CM14B	2 444 Ft
NBTB75CLI5	CAE MC75, Sommer 600-0701, Sommer 600-20-03 (05), Sommer 600-025-03 (05)	2 444 Ft
NBTB75CNN5	Draka 0.41/1.9 AF, Draka 753-1104, Draka 755-1101, Draka 755-1103, Extron BNC 5 HR(P) (Bulk)	2 444 Ft



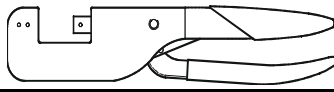
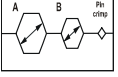
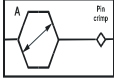
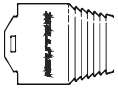

BNC 75 Ω aljzatok

Típus		Leírás	Ár
NBB75DFI NBB75DFIB		Szigetelt D-aljzat. Fekete színben.	2 848 Ft 2 996 Ft
NBB75DFG NBB75DFGB		Földelt D-aljzat. Fekete színben.	2 916 Ft 3 060 Ft
NBB75SI		Szigetelt aljzat, forrasztható érintkezővel.	2 420 Ft
NBB75DSI NBB75DSIB		Szigetelt D-aljzat, forrasztható érintkezővel. Fekete színben.	2 984 Ft 3 108 Ft
NBB75DSG NBB75DSGB		Földelt D-aljzat, forrasztható érintkezővel. Fekete színben.	2 872 Ft 3 004 Ft
DSS*		Színes címke D-aljzathoz. Színek: fekete, barna, piros, narancs, sárga, zöld, kék, lila, szürke, fehér.	440 Ft
NBB75FI		Szigetelt átvezető aljzat.	2 848 Ft
NBB75FG		Földelt átvezető aljzat.	2 396 Ft
NBB75FI-M		Átvezető aljzat.	n/a

BNC kiegészítők

Típus		Leírás	Ár
HX-BNC		Krimpelő fogó fej nélkül. Kompatibilis fejek: DIE-BNC-*	139 141 Ft
DIE-BNC-JD		Krimpelő fej: tüskéhez (1.60 mm); HEX krimpelő 5.41 mm (A), 4.53 mm (B).	36 757 Ft
DIE-BNC-CS		Krimpelő fej: tüskéhez (1.60 mm); HEX krimpelő 4.06 mm (A), 7.01 mm (B).	36 757 Ft
DIE-BNC-PG		Krimpelő fej: tüskéhez (1.60 mm); HEX krimpelő 6.47 mm (A), 5.00 mm (B).	36 757 Ft
DIE-BNC-S		Krimpelő fej: tüskéhez (1.60 mm); HEX krimpelő 7.01 mm (A).	36 757 Ft
DIE-BNC-U		Krimpelő fej: tüskéhez (1.60 mm); HEX krimpelő 7.01 mm (A).	36 757 Ft
DIE-BNC-Y		Krimpelő fej: tüskéhez (1.60 mm); HEX krimpelő 8.23 mm (A).	36 757 Ft
HT-BNC		Csavarkulcs Push-Pull BNC-hez.	1 024 Ft
BS-BNC, 0-9 BS-BNC-2, 5, 6-I		Jelölőkupak Push-Pull BNC-hez. Színek: 0-fekete, 1-barna, 2-piros, 3-narancs, 4-sárga, 5-zöld, 6-kék, 7-lila, 8-szürke, 9-fehér, 2i-áttetsző piros, 5i-áttetsző zöld, 6i-áttetsző kék.	88 Ft n/a
BST-BNC, 0-9		Jelölőkupak Rear Twist BNC-hez. Színek: 0-fekete, 1-barna, 2-piros, 3-narancs, 4-sárga, 5-zöld, 6-kék, 7-lila, 8-szürke, 9-fehér.	100 Ft
BST-BNC-CY		Türkiz színben.	n/a
CAS-BNC-T		Szerelőkészlet BNC kábelcsatlakozókhoz. Tartozékok: HX-R-BNC, PT-BNC, CS-BNC, kiegészítők és használati útmutató.	82 226 Ft
CAS-BNC		BNC prezentációs készlet. Tartalma: HX-R-BNC, DIE-R-BNC-PDC, 7 x NBNC75PNS7 / NBNC75BLP9 / NBTC75BNN5 + csupaszított kábelek és BS-BNC jelölők, 7 x NBTB75CNN5 / NBNB75GLP9, 1 x NBB75DFIB / NBB75SI / NBB75DSG, kiegészítők és összeszerelési útmutató.	n/a

BNC kiegészítők

Típus	Leírás	Ár
PT-BNC	 BNC fogó.	n/a
CS-BNC	 Koax kábelcsupaszító.	30 456 Ft
HX-R-BNC	 Krimpelő fogó fej nélkül. Kompatibilis fejek: DIE-BNC-R-*	28 356 Ft
DIE-R-BNC-PDC DIE-R-BNC-PG DIE-R-BNC-PJ DIE-R-BNC-PS DIE-R-BNC-PU DIE-R-BNC-PY DIE-R-BNC-Z	 Krimpelő fejek HX-R-BNC-hez.	36 757 Ft 36 757 Ft 36 757 Ft 36 757 Ft 36 757 Ft 36 757 Ft 36 757 Ft
913 10001 004 913 11641 029 913 09591 030 913 08971 004 913 09601 029 913 09611 004 913 11461 004	Push-Pull BNC csatlakozó tuskék: Belső átmérő: 0,4 Borítás: Au (Tribor) Jelölés: 0 Belső átmérő: 0,5 Borítás: AuCu (Red Gold) Jelölés: 5 Belső átmérő: 0,6 Borítás: AuCo (Duor) Jelölés: 1 Belső átmérő: 0,7 Borítás: AuCoNiP (Tribor) Jelölés: 2 Belső átmérő: 0,9 Borítás: AuCu (Red Gold) Jelölés: 3 Belső átmérő: 1,1 Borítás: Au (Tribor) Jelölés: 6 Belső átmérő: 1,2 Borítás: AuCoNiP (Tribor) Jelölés: 4	

opticalCON aljzatok és toldók

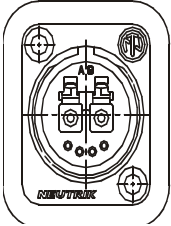
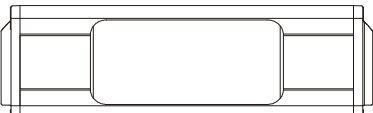
Típus	Leírás	Ár
NO2-4FDW	 Optikai aljzat 1 LC-duplex és 4 galvanikus kapcsolattal, vízálló (IP65).	21 071 Ft
NO2-4FDW-1 NO2-4FDW-R	NO2-4FDW + földelés.	22 027 Ft 22 987 Ft
NO2-4FDW-1-R	NO2-4FDW-R + földelés.	23 943 Ft
NAO2M-4S75W	 Toldó, LC-Duplex Multi-mode PC, fekete jelölés, vízálló (IP65).	70 873 Ft
NAO2S-4S75W	Toldó, LC-Duplex Single-mode PC, kék jelölés, vízálló (IP65).	78 534 Ft
NAO2SA-4S75W	Toldó, LC-Duplex Single-mode APC, zöld jelölés, vízálló (IP65).	80 450 Ft

opticalCON kiegészítők

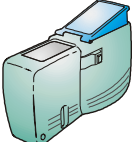
Típus		Leírás	Ár
IPKIT-NOM		IP65 kiegészítő készlet régi típusú opticalCON	
IPKIT-NOM-R		kábelcsatlakozókhoz: Multimode, fekete, nikkel.	9 577 Ft
IPKIT-NOS		Multimode, fekete, ruténium.	10 533 Ft
IPKIT-NOS-R		Singlemode, kék, nikkel.	9 577 Ft
IPKIT-NOSA		Singlemode, kék, ruténium.	10 533 Ft
IPKIT-NOSA-R		Singlemode angled, zöld, nikkel.	9 577 Ft
IPKIT-NOSA-R		Singlemode angled, zöld, ruténium.	10 533 Ft
FOCD-SFM-125		Optikai aljzat tisztító eszköz.	n/a
FOCD-CLETOP-S-B		Optikai kábelcsatlakozó tisztító eszköz.	n/a

|

|

|